

Original instructions  
**SIRe Competent**  
Quick guide

**SIRe AC**  
**SIRe FC**

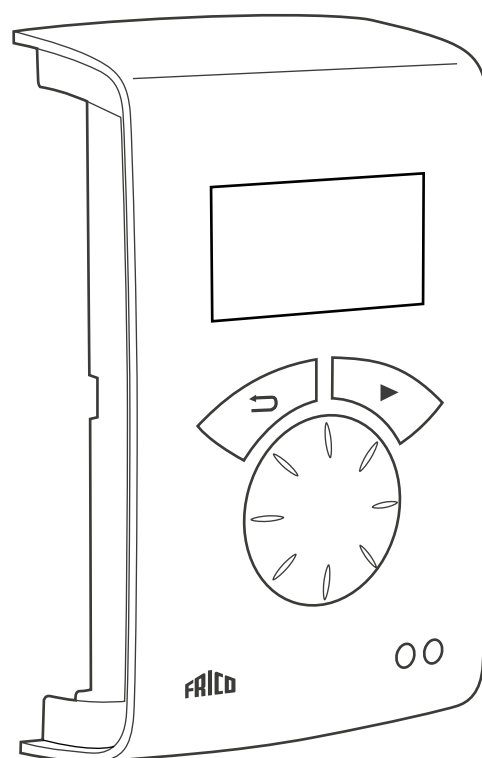

SE ... 18

GB ... 25

DE ... 32

FR ... 39

ES ... 46

IT ... 53

NL ... 60

NO ... 67

PL ... 74

RU ... 81

FI ... 89

# Wiring diagram - Competent SIReAC/SIRe FC

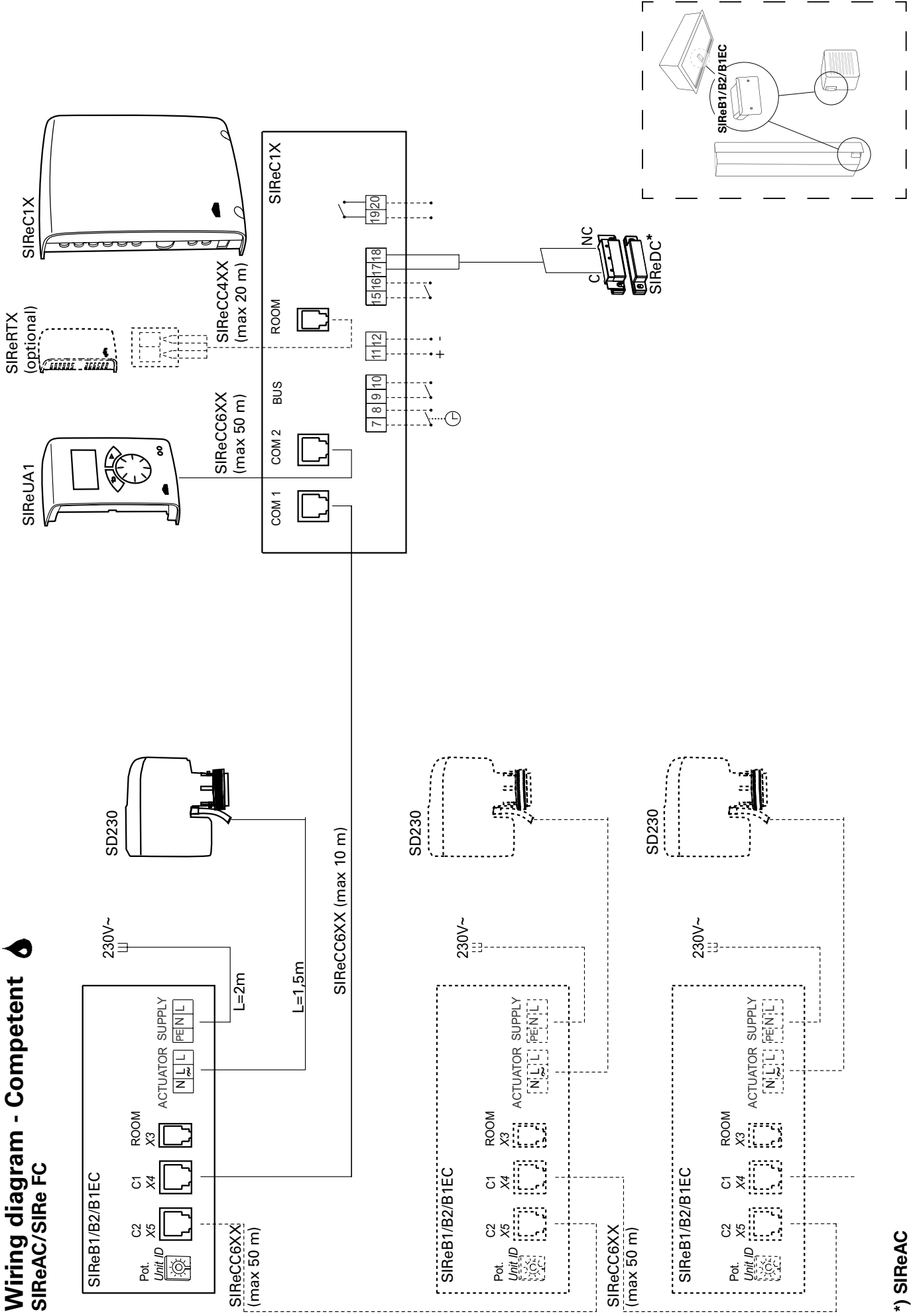

\*) SIReAC

# Wiring diagram - Competent

## SIReAC/SIRe FC

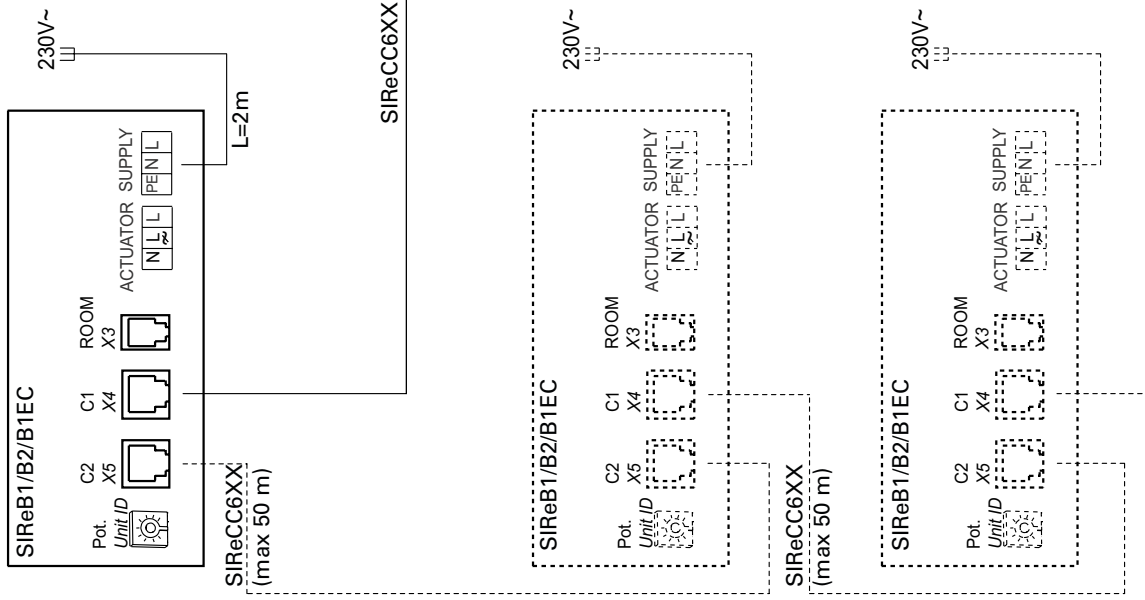

# SIRe Competent

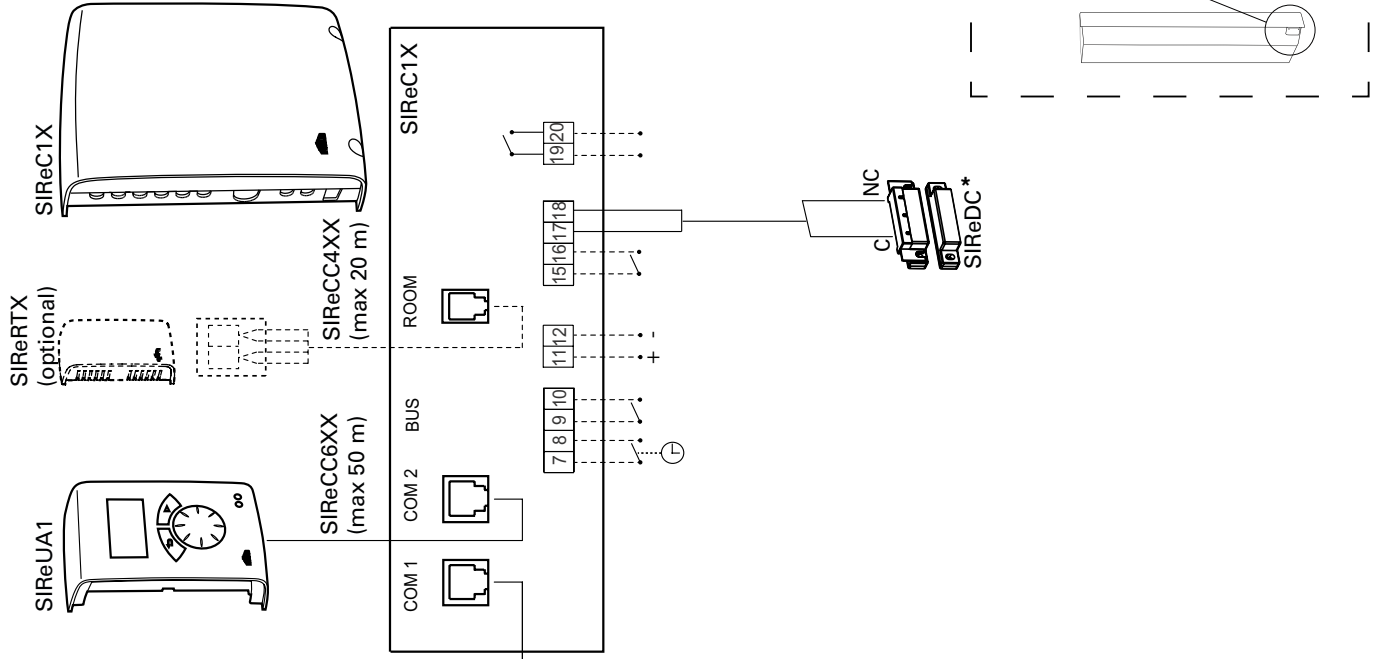

1

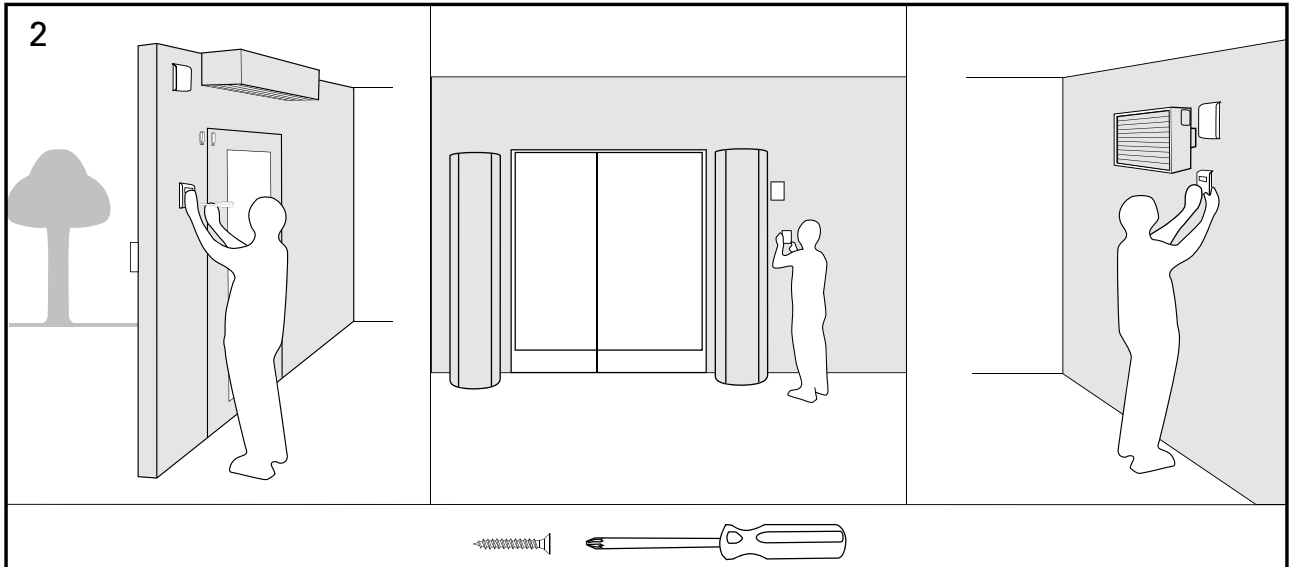
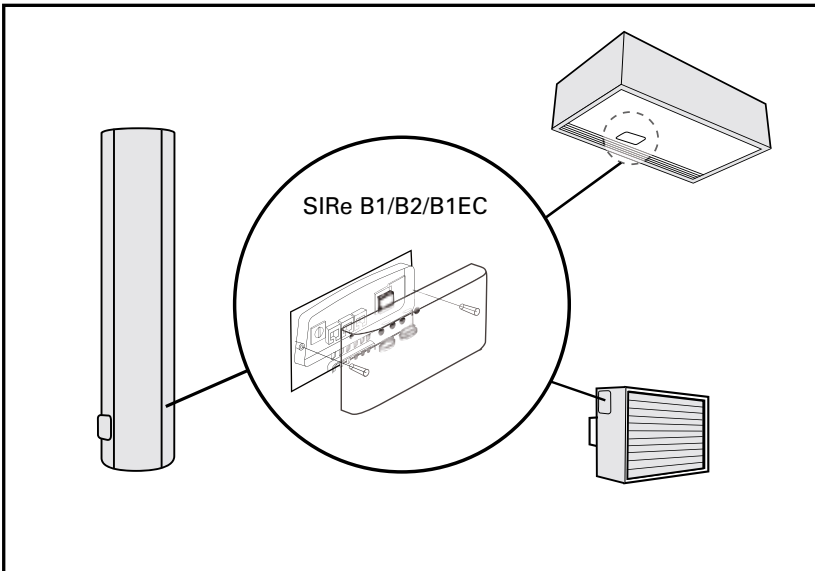
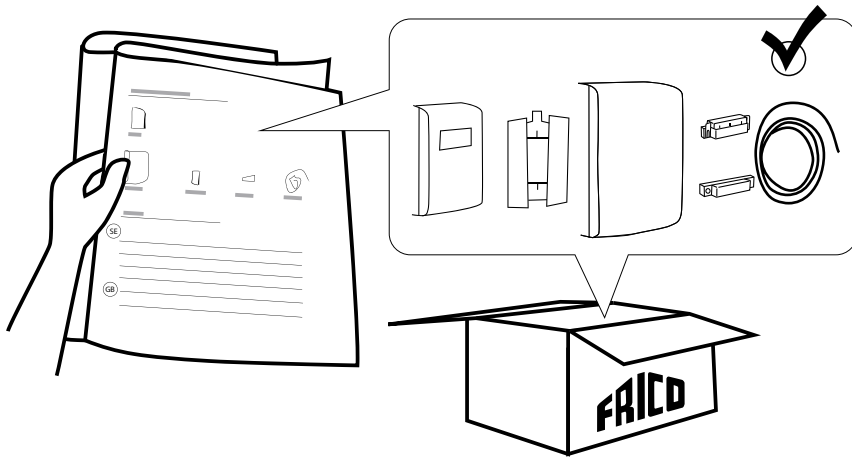

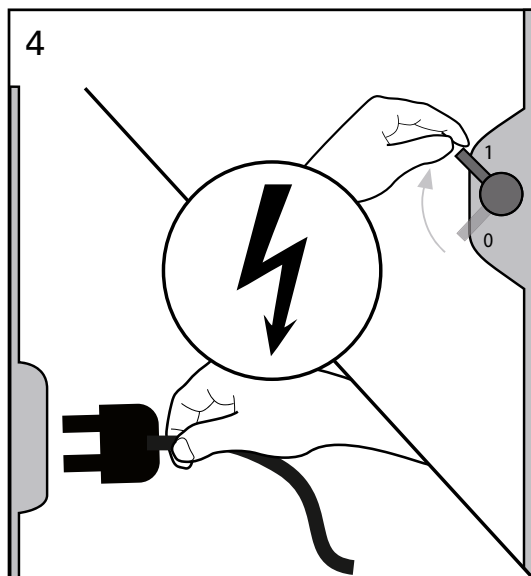
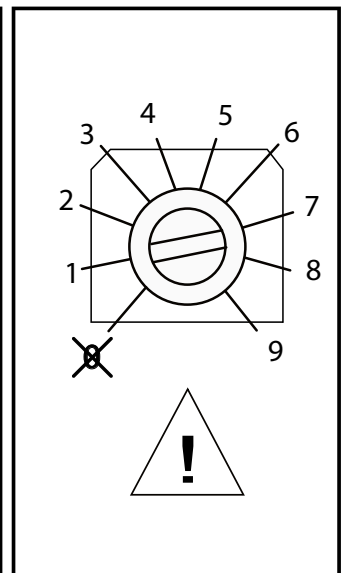
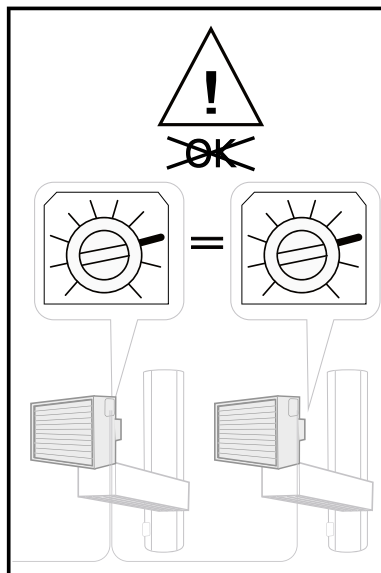
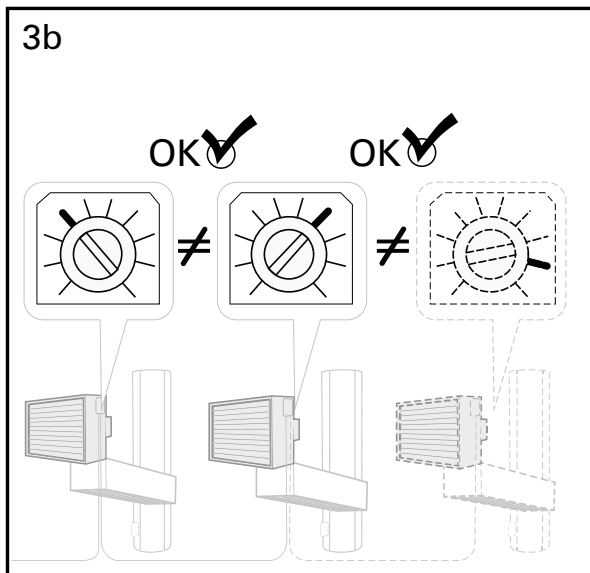
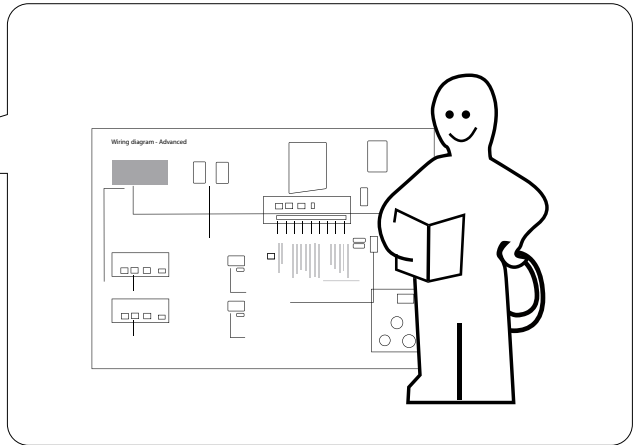
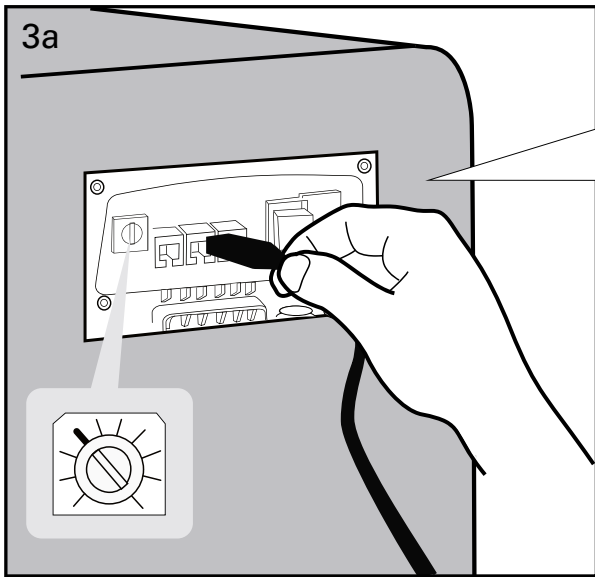

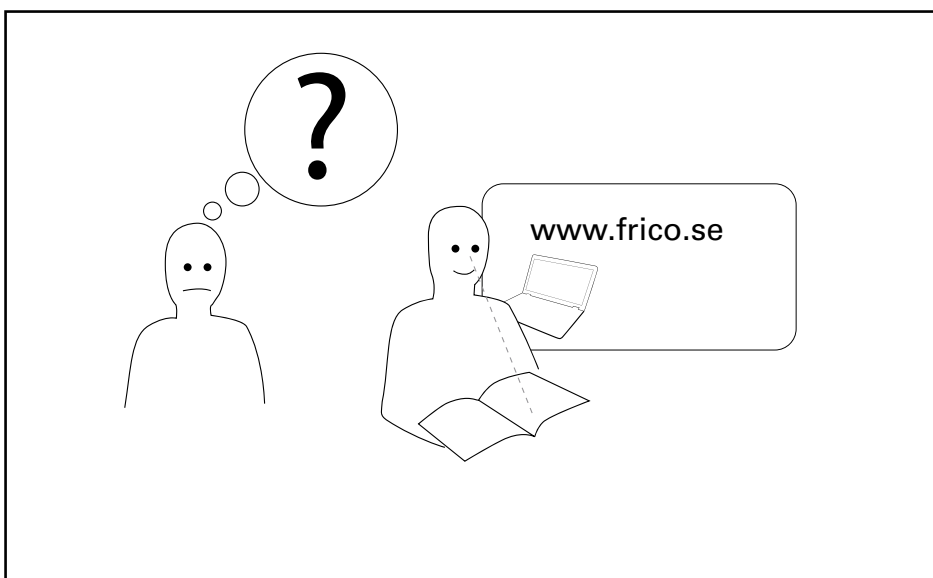
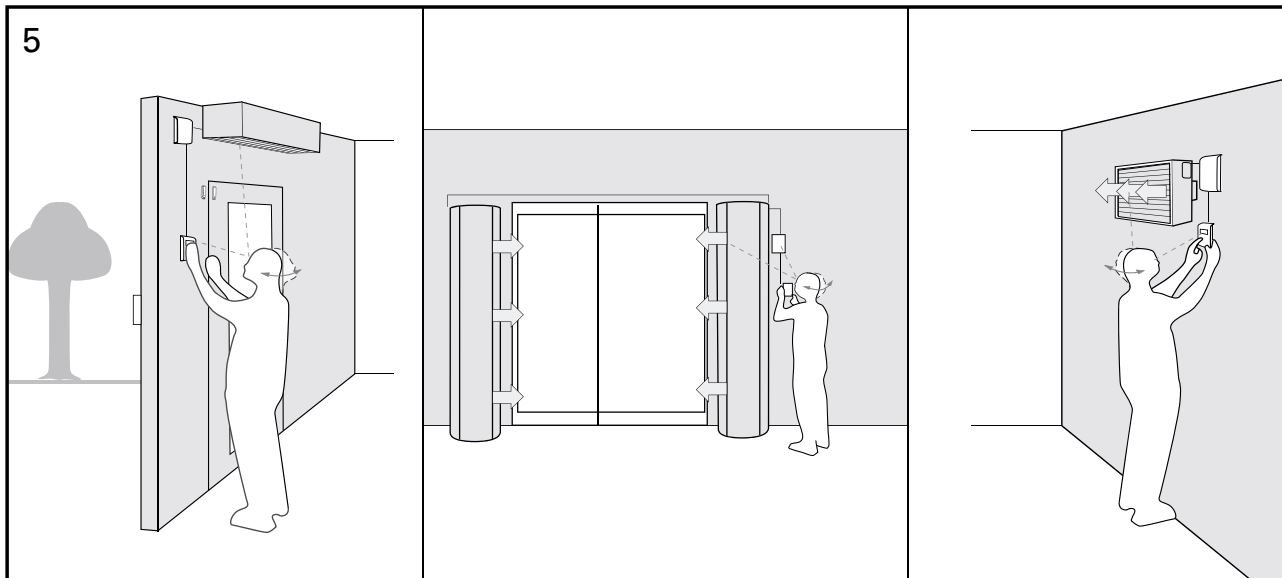

UA1Y	UA1Z
Svenska	Polski
Norsk	Русский
English	English
Deutsch	Čeština
Français	Slovenčina
Italiano	Türkçe
Español	Português
Nederlands	Română
Suomi	Magyar
Dansk	Українська

## SIRe Competent

### SIReAC SIReFC

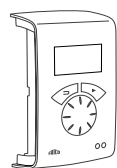

SIReUA1

+

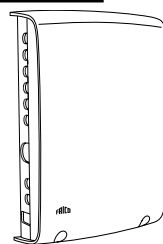
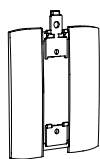

SIReC1X



SIReDC  
(SIReAC)

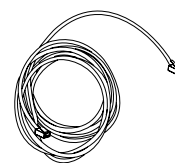

SIReCC

SE

#### Beståndsdelar

Typ	Beskrivning	HxBxD [mm]	L [m]
SIReUA1	Kontrollenhet, med inbyggd rumssensor, Dostäckerlock	120x70x35	
SIReC1X	Styrkort HUB Competent	202x139x50	
SIReDC	Magnetisk dörrkontakt		
SIReCC603	Modularkabel RJ12 (6/6)		3
SIReCC605	Modularkabel RJ12 (6/6)		5

GB

#### Constituent parts

Type	Description	HxWxD [mm]	L [m]
SIReUA1	Control unit, with internal room sensor, Wall unit cover	120x70x35	
SIReC1X	PC Board HUB Competent	202x139x50	
SIReDC	Magnetic door contact		
SIReCC603	Modular cable RJ12 (6/6)		3
SIReCC605	Modular cable RJ12 (6/6)		5

DE

#### Bestandteile

Typ	Beschreibung	HxBxT [mm]	L [m]
SIReUA1	Kontrolleinheit, mit Innenraumfühler, Wandgerät-Abdeckung	120x70x35	
SIReC1X	Steuerkarte HUB Competent	202x139x50	
SIReDC	Magnetischer Türkontakt		
SIReCC603	Modulares Kabel RJ12 (6/6)		3
SIReCC605	Modulares Kabel RJ12 (6/6)		5

**FR**
**Pièces constitutives**

Type	Désignation	HxLxP [mm]	L [m]
<b>SIReUA1</b>	Unité de contrôle avec sonde d'ambiance interne, protection de boîtier mural.	120x70x35	
<b>SIReC1X</b>	Carte électronique HUB Competent	202x139x50	
<b>SIReDC</b>	Contact de position magnétique		
<b>SIReCC603</b>	Câble modulaire RJ12 (6/6)		3
<b>SIReCC605</b>	Câble modulaire RJ12 (6/6)		5

**ES**
**Componentes**

Tipo	Descripción	HxWxD [mm]	L [m]
<b>SIReUA1</b>	Unidad de control, Con sensor de ambiente interno, Tapa para unidad de pared	120x70x35	
<b>SIReC1X</b>	Tarjeta hub pc competent	202x139x50	
<b>SIReDC</b>	Contacto de puerta		
<b>SIReCC603</b>	Cable modular Rj12 (6/6)		3
<b>SIReCC605</b>	Cable modular Rj12 (6/6)		5

**IT**
**Componenti**

Tipo	Descrizione	HxLxP [mm]	L [m]
<b>SIReUA1</b>	Unità di controllo, con sensore interno della temperatura ambiente, copertura per unità a parete	120x70x35	
<b>SIReC1X</b>	HUB scheda PC Competent	202x139x50	
<b>SIReDC</b>	Contatto magnetica per porta		
<b>SIReCC603</b>	Cavo modulare RJ12 (6/6)		3
<b>SIReCC605</b>	Cavo modulare RJ12 (6/6)		5

**NL**
**Onderdelen**

Typ	Omschrijving	HxWxD [mm]	L [m]
<b>SIReUA1</b>	Regelunit, met interne kamersensor, kap wandgemonteerde unit	120x70x35	
<b>SIReC1X</b>	Hub printplaat competent	202x139x50	
<b>SIReDC</b>	Deurcontact		
<b>SIReCC603</b>	Modulaire kabel Rj12 (6/6)		3
<b>SIReCC605</b>	Modulaire kabel Rj12 (6/6)		5



NO

**Bestanddeler**

Type	Beskrivelse	HxBxD [mm]	L [m]
SIReUA1	Kontrollenhet, med intern romføler, deksel til vegggenhet	120x70x35	
SIReC1X	PC Board HUB Competent	202x139x50	
SIReDC	Dørkontakt		
SIReCC603	Modulærkabel RJ12 (6/6)		3
SIReCC605	Modulærkabel RJ12 (6/6)		5

PL

**Części składowe**

Typ	Opis	HxWxD [mm]	L [m]
SIReUA1	Sterownik z wewnętrznym czujnikiem temperatury pomieszczenia i pokrywą ścienną	120x70x35	
SIReC1X	Karta PC HUB Competent	202x139x50	
SIReDC	Czujnik drzwiowy		
SIReCC603	Kabel modułowy Rj12 (6/6)		3
SIReCC605	Kabel modułowy Rj12 (6/6)		5

RU

**Комплекующие элементы**

Модель	Описание	Габариты [мм]	L [м]
SIReUA1	Панель управления, с датчиком комнатной температуры, с накладкой на стену	120x70x35	
SIReC1X	Управляющая плата системы Профи	202x139x50	
SIReDC	Дверной Контакт		
SIReCC603	Кабель С Разъемами RJ12 (6/6)		3
SIReCC605	Кабель С Разъемами RJ12 (6/6)		5

FI

**Osat**

Malli	Kuvaus	KxLxS [mm]	P [m]
SIReUA1	Ohjauksyksikkö sisäisellä huoneanturilla, pinta-asennus	120x70x35	
SIReC1X	Piirikortti HUB Competent	202x139x50	
SIReDC	Ovikosketin		
SIReCC603	Modulaarikaapeli RJ12 (6/6)		3
SIReCC605	Modulaarikaapeli RJ12 (6/6)		5

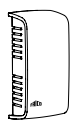

SIReRTX

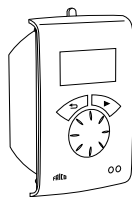

SIReUR



SIReCJ4



SIReCJ6

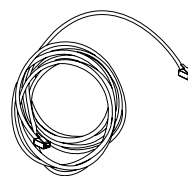

SIReCC

**SE**

## Tillval

Typ	RSK-nr	E-nr	Beskrivning	HxBxD [mm]	L [m]
<b>SIReRTX</b>	673 09 22	87 510 12	Extern rumstemperaturgivare	70x33x23	10
<b>SIReUR*</b>	673 09 21	87 510 11	Kit för infällt montage	114x70x50	
<b>SIReCJ4</b>	673 09 70	87 510 33	Skarvstycke för två st. RJ11 (4/4)		
<b>SIReCJ6</b>	673 09 71	87 510 34	Skarvstycke för två st. RJ12 (6/6)		
<b>SIReCC603</b>	673 09 23	87 510 13	Modularkabel RJ12 (6/6)		3
<b>SIReCC605</b>	673 09 24	87 510 14	Modularkabel RJ12 (6/6)		5
<b>SIReCC610</b>	673 09 25	87 510 15	Modularkabel RJ12 (6/6)		10
<b>SIReCC615</b>	673 09 26	87 510 16	Modularkabel RJ12 (6/6)		15
<b>SIReCC640</b>	673 18 79	87 510 45	Modularkabel RJ12 (6/6)		40
<b>SIReCC403</b>	673 09 27	87 510 17	Modularkabel RJ11 (4/4)		3
<b>SIReCC405</b>	673 09 28	87 510 18	Modularkabel RJ11 (4/4)		5
<b>SIReCC410</b>	673 09 29	87 510 19	Modularkabel RJ11 (4/4)		10
<b>SIReCC415</b>	673 09 30	87 510 20	Modularkabel RJ11 (4/4)		15

\*) Se separat manual.

**GB**

## Option

Type	Description	HxWxD [mm]	L [m]
<b>SIReRTX</b>	External room temperature sensor	70x33x23	10
<b>SIReUR*</b>	Kit for recessed installation	114x70x50	
<b>SIReCJ4</b>	Joint piece for two pcs. RJ11 (4/4)		
<b>SIReCJ6</b>	Joint piece for two pcs. RJ12 (6/6)		
<b>SIReCC603</b>	Modular cable RJ12 (6/6)		3
<b>SIReCC605</b>	Modular cable RJ12 (6/6)		5
<b>SIReCC610</b>	Modular cable RJ12 (6/6)		10
<b>SIReCC615</b>	Modular cable RJ12 (6/6)		15
<b>SIReCC640</b>	Modular cable RJ12 (6/6)		40
<b>SIReCC403</b>	Modular cable RJ11 (4/4)		3
<b>SIReCC405</b>	Modular cable RJ11 (4/4)		5
<b>SIReCC410</b>	Modular cable RJ11 (4/4)		10
<b>SIReCC415</b>	Modular cable RJ11 (4/4)		15

\*) See separate manual.

DE

**Optional**

Typ	Beschreibung	HxBxT [mm]	L [m]
SIReRTX	Externer Raumtemperatursensor	70x33x23	10
SIReUR*	Kit für versenkte Installation	114x70x50	
SIReCJ4	Verbindungsstück für zwei Teile RJ11 (4/4)		
SIReCJ6	Verbindungsstück für zwei Teile RJ12 (6/6)		
SIReCC603	Modulares Kabel RJ12 (6/6)		3
SIReCC605	Modulares Kabel RJ12 (6/6)		5
SIReCC610	Modulares Kabel RJ12 (6/6)		10
SIReCC615	Modulares Kabel RJ12 (6/6)		15
SIReCC640	Modulares Kabel RJ12 (6/6)		40
SIReCC403	Modulares Kabel RJ11 (4/4)		3
SIReCC405	Modulares Kabel RJ11 (4/4)		5
SIReCC410	Modulares Kabel RJ11 (4/4)		10
SIReCC415	Modulares Kabel RJ11 (4/4)		15

\*) Siehe separates Handbuch.

FR

**Option**

Type	Désignation	HxLxP [mm]	L [m]
SIReRTX	Sonde de température ambiante déportée	70x33x23	10
SIReUR*	Kit pour installation encastrée	114x70x50	
SIReCJ4	Pièce de jonction pour deux pcs. RJ11 (4/4)		
SIReCJ6	Pièce de jonction pour deux pcs. RJ12 (6/6)		
SIReCC603	Câble modulaire RJ12 (6/6)		3
SIReCC605	Câble modulaire RJ12 (6/6)		5
SIReCC610	Câble modulaire RJ12 (6/6)		10
SIReCC615	Câble modulaire RJ12 (6/6)		15
SIReCC640	Câble modulaire RJ12 (6/6)		40
SIReCC403	Câble modulaire RJ11 (4/4)		3
SIReCC405	Câble modulaire RJ11 (4/4)		5
SIReCC410	Câble modulaire RJ11 (4/4)		10
SIReCC415	Câble modulaire RJ11 (4/4)		15

\*) Consultez le manuel associé.

ES

**Opciones**

Tipo	L [m]	HxWxD [mm]	L [m]
SIReRTX		70x33x23	10
SIReUR*		114x70x50	
SIReCJ4			
SIReCJ6			
SIReCC603			3
SIReCC605			5
SIReCC610			10
SIReCC615			15
SIReCC640			40
SIReCC403			3
SIReCC405			5
SIReCC410			10
SIReCC415			15

\*) Consulte el manual correspondiente.

IT

**Opzione**

Typo	Descrizione	HxLxP [mm]	L [m]
SIReRTX	Sensore esterno della temperatura ambiente	70x33x23	10
SIReUR*	Kit per installazione incassata	114x70x50	
SIReCJ4	Elemento di giunzione RJ11 (4/4)		
SIReCJ6	Elemento di giunzione RJ12 (6/6)		
SIReCC603	Cavo modulare RJ12 (6/6)		3
SIReCC605	Cavo modulare RJ12 (6/6)		5
SIReCC610	Cavo modulare RJ12 (6/6)		10
SIReCC615	Cavo modulare RJ12 (6/6)		15
SIReCC640	Cavo modulare RJ12 (6/6)		40
SIReCC403	Cavo modulare RJ11(4/4)		3
SIReCC405	Cavo modulare RJ11(4/4)		5
SIReCC410	Cavo modulare RJ11 (4/4)		10
SIReCC415	Cavo modulare RJ11(4/4)		15

\*) Vedere il manuale specifico.

NL

**Optie**

Typ	Omschrijving	HxWxD [mm]	L [m]
SIReRTX	External room temperature sensor	70x33x23	10
SIReUR*	Kit for recessed installation	114x70x50	
SIReCJ4	Koppelstuk voor twee stuks RJ11 (4/4)		
SIReCJ6	Koppelstuk voor twee stuks RJ12 (6/6)		
SIReCC603	Modulaire kabel RJ12 (6/6)		3
SIReCC605	Modulaire kabel RJ12 (6/6)		5
SIReCC610	Modulaire kabel RJ12 (6/6)		10
SIReCC615	Modulaire kabel RJ12 (6/6)		15
SIReCC640	Modulaire kabel RJ12 (6/6)		40
SIReCC403	Modulaire kabel RJ11 (4/4)		3
SIReCC405	Modulaire kabel RJ11 (4/4)		5
SIReCC410	Modulaire kabel RJ11 (4/4)		10
SIReCC415	Modulaire kabel RJ11 (4/4)		15

\*) Zie aparte handleiding.

NO

**Ekstraustyr**

Type	NRF-no.	EL-no.	Beskrivelse	HxBxD [mm]	L [m]
SIReRTX	85 022 94	54 910 01	Ekstern romtemperaturføler	70x33x23	10
SIReUR*	85 022 93	49 325 00	Sett for innfelt montering	114x70x50	
SIReCJ4		54 910 02	Skjøtestykke RJ11 (4/4)		
SIReCJ6			Skjøtestykke RJ12 (6/6)		
SIReCC603	85 022 95	54 329 01	Modulærkabel RJ12 (6/6)		3
SIReCC605	85 022 96	54 329 02	Modulærkabel RJ12 (6/6)		5
SIReCC610	85 022 97	54 329 03	Modulærkabel RJ12 (6/6)		10
SIReCC615	85 022 98	54 329 04	Modulærkabel RJ12 (6/6)		15
SIReCC640			Modulærkabel RJ12 (6/6)		40
SIReCC403	85 022 99	54 329 05	Modulærkabel RJ11 (4/4)		3
SIReCC405	85 023 01	54 329 06	Modulærkabel RJ11 (4/4)		5
SIReCC410	85 023 02	54 329 07	Modulærkabel RJ11 (4/4)		10
SIReCC415	85 023 03	54 329 08	Modulærkabel RJ11 (4/4)		15

\*) Se egen håndbok.

PL

**Опция**

Тип	Опис	HxWxD [mm]	L [m]
<b>SIReRTX</b>	Zewnętrzny czujnik temperatury pomieszczenia	70x33x23	10
<b>SIReUR*</b>	Zestaw do zabudowy	114x70x50	
<b>SIReCJ4</b>	Połączenie. RJ11 (4/4)		
<b>SIReCJ6</b>	Połączenie. RJ12 (6/6)		
<b>SIReCC603</b>	Kabel modułowy RJ12 (6/6)		3
<b>SIReCC605</b>	Kabel modułowy RJ12 (6/6)		5
<b>SIReCC610</b>	Kabel modułowy RJ12 (6/6)		10
<b>SIReCC615</b>	Kabel modułowy RJ12 (6/6)		15
<b>SIReCC640</b>	Kabel modułowy RJ12 (6/6)		40
<b>SIReCC403</b>	Kabel modułowy RJ11 (4/4)		3
<b>SIReCC405</b>	Kabel modułowy RJ11 (4/4)		5
<b>SIReCC410</b>	Kabel modułowy RJ11 (4/4)		10
<b>SIReCC415</b>	Kabel modułowy RJ11 (4/4)		15

\*) Patrz oddzielna instrukcja.

RU

**Принадлежности**

Модель	Описание	Габариты [мм]	L [м]
<b>SIReRTX</b>	Внешний датчик комнатной температуры	70x33x23	10
<b>SIReUR*</b>	Блок управления для установки в стену	114x70x50	
<b>SIReCJ4</b>	Разъем RJ11 (4/4)		
<b>SIReCJ6</b>	Разъем RJ12 (6/6)		
<b>SIReCC603</b>	Кабель с разъемами RJ12 (6/6)		3
<b>SIReCC605</b>	Кабель с разъемами RJ12 (6/6)		5
<b>SIReCC610</b>	Кабель с разъемами RJ12 (6/6)		10
<b>SIReCC615</b>	Кабель с разъемами RJ12 (6/6)		15
<b>SIReCC640</b>	Кабель с разъемами RJ12 (6/6)		40
<b>SIReCC403</b>	Кабель с разъемами RJ11 (4/4)		3
<b>SIReCC405</b>	Кабель с разъемами RJ11 (4/4)		5
<b>SIReCC410</b>	Кабель с разъемами RJ11 (4/4)		10
<b>SIReCC415</b>	Кабель с разъемами RJ11 (4/4)		15

\*) См. отдельную инструкцию.

FI

**Vaihtoehdot**

Malli	Kuvaus	KxLxS [mm]	P [m]
<b>SIReRTX</b>	Ulkoinen huonelämpötila-anturi	70x33x23	10
<b>SIReUR*</b>	Uppoasennussarja	114x70x50	
<b>SIReCJ4</b>	Jatkoliitin 2xRJ11(4/4)		
<b>SIReCJ6</b>	Jatkoliitin 2xRJ11(4/4)		
<b>SIReCC603</b>	Modulaarikaapeli RJ12 (6/6)		3
<b>SIReCC605</b>	Modulaarikaapeli RJ12 (6/6)		5
<b>SIReCC610</b>	Modulaarikaapeli RJ12 (6/6)		10
<b>SIReCC615</b>	Modulaarikaapeli RJ12 (6/6)		15
<b>SIReCC640</b>	Modulaarikaapeli RJ12 (6/6)		40
<b>SIReCC403</b>	Modulaarikaapeli RJ11 (4/4)		3
<b>SIReCC405</b>	Modulaarikaapeli RJ11 (4/4)		5
<b>SIReCC410</b>	Modulaarikaapeli RJ11 (4/4)		10
<b>SIReCC415</b>	Modulaarikaapeli RJ11 (4/4)		15

\*) Katso erillinen käyttöohje.

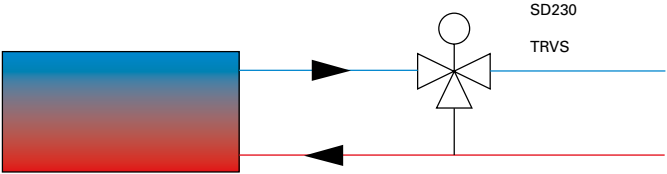
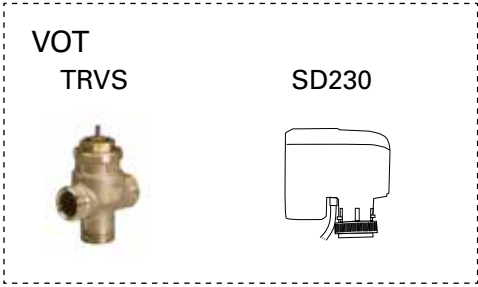
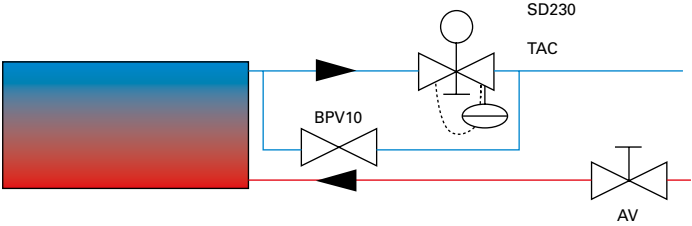
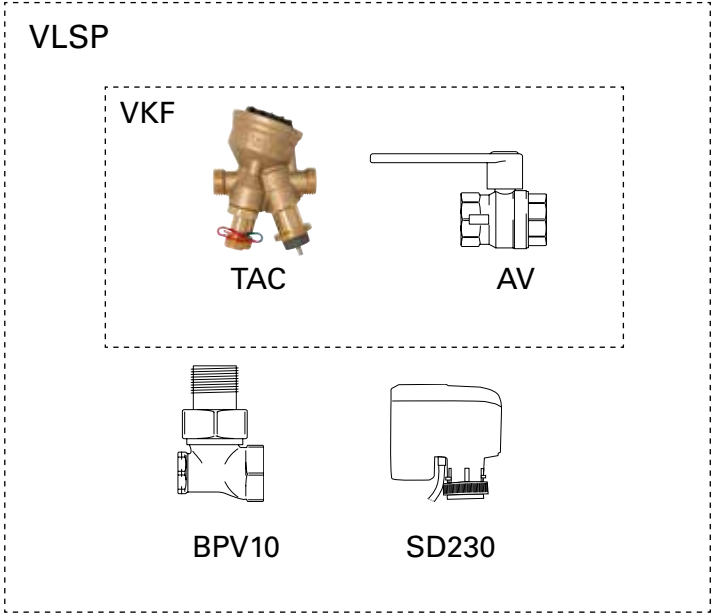

SE

### Vattenreglering - ventilpaket\*

Typ	RSK-nr	Komponenter	Anslutning
VLSP15LF	670 45 35	VKF15LF + SD230 + BPV10	DN15
VLSP15NF	670 45 36	VKF15NF + SD230 + BPV10	DN15
VLSP20	670 45 37	VKF20 + SD230 + BPV10	DN20
VLSP25	670 45 38	VKF25 + SD230 + BPV10	DN25
VLSP32	670 45 39	VKF32 + SD230 + BPV10	DN32

\*) Se separata manualer.

GB

### Water control - valve system\*

Type	Description	Connection
VLSP15LF	Pressure independent	DN15
VLSP15NF	Pressure independent	DN15
VLSP20	Pressure independent	DN20
VLSP25	Pressure independent	DN25
VLSP32	Pressure independent	DN32
VOT15	Three way valve and actuator on/off	DN15
VOT20	Three way valve and actuator on/off	DN20
VOT25	Three way valve and actuator on/off	DN25

\*) See separate manuals.

DE

### Wasserregelung - Ventilsystem\*

Typ	Beschreibung	Anschluss
VLSP15LF	Druckunabhängig	DN15
VLSP15NF	Druckunabhängig	DN15
VLSP20	Druckunabhängig	DN20
VLSP25	Druckunabhängig	DN25
VLSP32	Druckunabhängig	DN32
VOT15	3-Wege-Regelventil mit Stellmotor, Ein/Aus	DN15
VOT20	3-Wege-Regelventil mit Stellmotor, Ein/Aus	DN20
VOT25	3-Wege-Regelventil mit Stellmotor, Ein/Aus	DN25

\*) siehe separates Handbuch.

FR

### Régulation hydraulique - système de vannes\*

Type	Désignation	Raccordement
VLSP15LF	Indépendant de la pression	DN15
VLSP15NF	Indépendant de la pression	DN15
VLSP20	Indépendant de la pression	DN20
VLSP25	Indépendant de la pression	DN25
VLSP32	Indépendant de la pression	DN32
VOT15	Vanne à trois voies	DN15
VOT20	Vanne à trois voies	DN20
VOT25	Vanne à trois voies	DN25

\*) Consultez les manuels associés.

ES

**Control del agua - sistema de válvulas\***

Tipo	Descripción	Conexión
VLSP15LF	Independiente de la presión	DN15
VLSP15NF	Independiente de la presión	DN15
VLSP20	Independiente de la presión	DN20
VLSP25	Independiente de la presión	DN25
VLSP32	Independiente de la presión	DN32
VOT15	Válvula de 3 vías y actuador on/off	DN15
VOT20	Válvula de 3 vías y actuador on/off	DN20
VOT25	Válvula de 3 vías y actuador on/off	DN25

\*) Consulte el manual correspondiente.

IT

**Controllo dell'acqua - sistema di valvole\***

Tipo	Descrizione	Collegamento
VLSP15LF	Indipendente dalla pressione	DN15
VLSP15NF	Indipendente dalla pressione	DN15
VLSP20	Indipendente dalla pressione	DN20
VLSP25	Indipendente dalla pressione	DN25
VLSP32	Indipendente dalla pressione	DN32
VOT15	Valvola a tre vie e attuatore aperto/chiuso	DN15
VOT20	Valvola a tre vie e attuatore aperto/chiuso	DN20
VOT25	Valvola a tre vie e attuatore aperto/chiuso	DN25

\*) vedere i manuali specifici.

NL

**Waterregeling - kleppensysteem\***

Type	Omschrijving	Aansluiting
VLSP15LF	Drukafhankelijke	DN15
VLSP15NF	Drukafhankelijke	DN15
VLSP20	Drukafhankelijke	DN20
VLSP25	Drukafhankelijke	DN25
VLSP32	Drukafhankelijke	DN32
VOT15	Driewegventiel en magneetventiel aan/uit.	DN15
VOT20	Driewegventiel en magneetventiel aan/uit.	DN20
VOT25	Driewegventiel en magneetventiel aan/uit.	DN25

\*) Zie aparte handleidingen

NO

**Vannregulering - ventilsystem\***

Type	Beskrivelse	Tilkobling
VLSP15LF	Trykkuavhengig	DN15
VLSP15NF	Trykkuavhengig	DN15
VLSP20	Trykkuavhengig	DN20
VLSP25	Trykkuavhengig	DN25
VLSP32	Trykkuavhengig	DN32
VOT15	Treveisventil og regulator på/av	DN15
VOT20	Treveisventil og regulator på/av	DN20
VOT25	Treveisventil og regulator på/av	DN25

\*) Se egne håndbøker.



PL

**Regulacja przepływu wody – zestaw zaworów\***

Typ	Opis	Podłączenie
<b>VLSP15LF</b>	Zestaw zaworów, dwupołożeniowy, niezależny od ciśnienia	DN15
<b>VLSP15NF</b>	Zestaw zaworów, dwupołożeniowy, niezależny od ciśnienia	DN15
<b>VLSP20</b>	Zestaw zaworów, dwupołożeniowy, niezależny od ciśnienia	DN20
<b>VLSP25</b>	Zestaw zaworów, dwupołożeniowy, niezależny od ciśnienia	DN25
<b>VLSP32</b>	Zestaw zaworów, dwupołożeniowy, niezależny od ciśnienia	DN32
<b>VOT15</b>	3-drogowy zawór regulacyjny i siłownik dwupołożeniowy	DN15
<b>VOT20</b>	3-drogowy zawór regulacyjny i siłownik dwupołożeniowy	DN20
<b>VOT25</b>	3-drogowy zawór regulacyjny i siłownik dwupołożeniowy	DN25

\*) Patrz oddzielne instrukcje.

RU

**Регулировка расхода воды - комплект клапанов\***

Модель	Описание	Соединение
<b>VLSP15LF</b>	Комплект клапанов on/off с функцией пост. расхода	DN15
<b>VLSP15NF</b>	Комплект клапанов on/off с функцией пост. расхода	DN15
<b>VLSP20</b>	Комплект клапанов on/off с функцией пост. расхода	DN20
<b>VLSP25</b>	Комплект клапанов on/off с функцией пост. расхода	DN25
<b>VLSP32</b>	Комплект клапанов on/off с функцией пост. расхода	DN32
<b>VOT15</b>	3-х ходовой клапан и электропривод on/off	DN15
<b>VOT20</b>	3-х ходовой клапан и электропривод on/off	DN20
<b>VOT25</b>	3-х ходовой клапан и электропривод on/off	DN25

\*) смотрите отдельную инструкцию.

FI

**Veden säätö - venttiilisarja\***

Malli	Kuvaus	KytKentä
<b>VLSP15LF</b>	Painevakioitu venttiilisarja on/off	DN15
<b>VLSP15NF</b>	Painevakioitu venttiilisarja on/off	DN15
<b>VLSP20</b>	Painevakioitu venttiilisarja on/off	DN20
<b>VLSP25</b>	Painevakioitu venttiilisarja on/off	DN25
<b>VLSP32</b>	Painevakioitu venttiilisarja on/off	DN32

\*) Katso erillinen käyttöohje.

## Guide pratique / Démarrage

1. Vérifiez la présence de l'ensemble des pièces constitutives du produit (voir la section Pièces constitutives).
2. Monter et raccorder tous les appareils et les composants ainsi que les accessoires le cas échéant (par ex. électrovanne), voir le schéma de câblage. Quand plusieurs appareils sont raccordés, paramétrer un identifiant unique (1-9) pour chaque appareil, défini dans le sélecteur d'identifiant de la carte SIReB1/B2/B1EC.

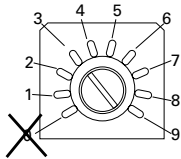
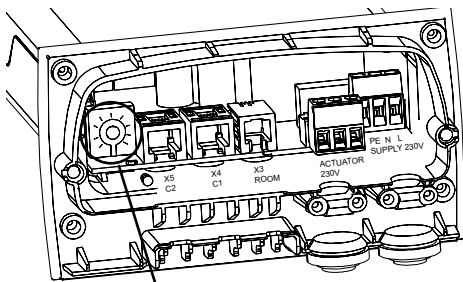

Chaque unité doit posséder un identifiant unique, spécifié sur sa carte SIReB1/B2/B1EC.

3. Allumer tous les appareils.
4. L'assistant de démarrage est activé et effectue les réglages de base. La vérification du système identifie les composants connectés dans le système et le test des fonctions révèle si tous les appareils sont correctement connectés.

## Fonctionnement sans unité de contrôle

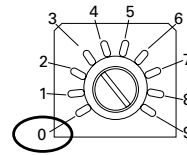



Pour exécuter l'unité temporairement sans boîtier de commande, sélectionnez le mode 0.

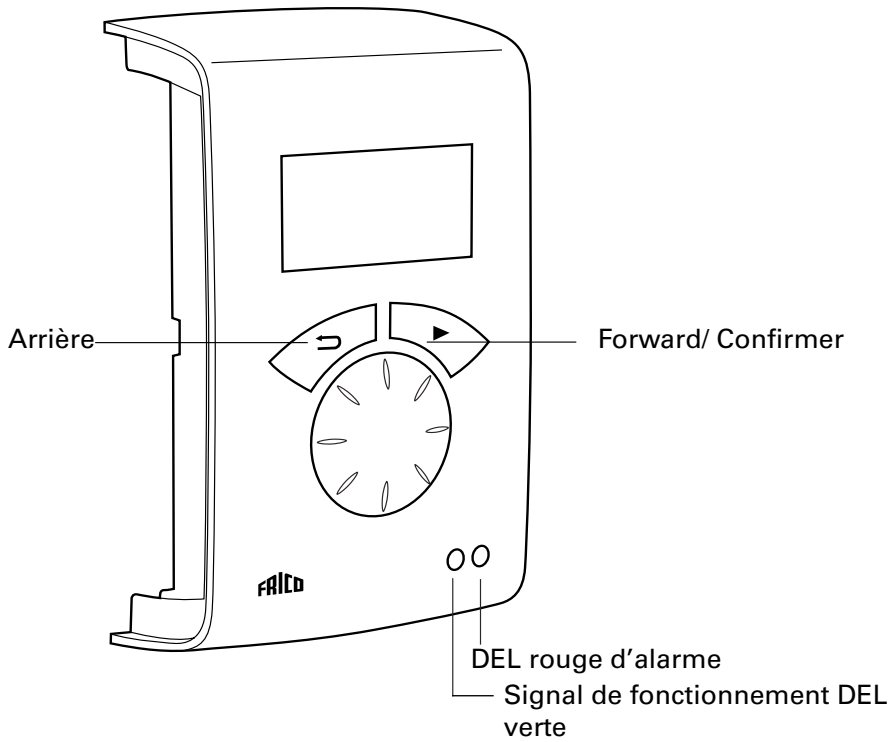

## Unité de contrôle SIReUA1

## Sélection rapide

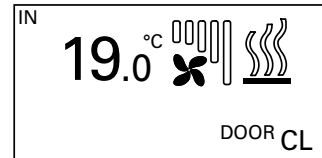

Rideaux d'air     
SIRe AC



Aérothermes    
SIRe FC  
Auto

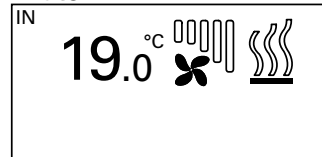

Mode manuel

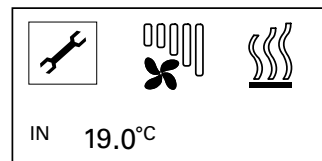

Étage de ventilation



Étage de chauffage



Programme hebdo  
Jour



Programme hebdo  
Nuit

OFF

Programme hebdo  
Ne fonctionne pas



Mode manuel (SIReFC)

## Menu principal

### Réglages actuels

---

Valeurs actuelles.

### Réglage température

---

Température jour/nuit. La température de nuit est uniquement valable lorsque le programme hebdomadaire est activé.

## Menu installation

Mot de passe 1932

### Visualisation statut

---

Paramètres et fonctions actuelles.

### Programme hebdo

---

Activer le programme hebdomadaire, vérifier, modifier, ajouter ou effacer le programme.

### Réglage ventilation

---

Fonctions de contrôle de la ventilation et de temporisation.

### Réglage chauffage

---

Différence du point de consigne en cas de porte ouverte (sonde de calibrage).

### Contrôle ventilation

---

Vitesse de ventilation maximale et vitesse de ventilation lorsque la porte est fermée. La vitesse de ventilation lorsque la porte est fermée est uniquement valable lors de l'utilisation de SIReAC.

### Eté/Hiver

---

Eté - ventil. seule

### Marche/Arrêt

---

Les fonctions de sécurité sont toujours actives lorsque le système est éteint.

### Encrassement filtre

---

Activer le programme d'encrassement filtre et paramétrer la fréquence d'entretien.

### Contrôle externe (GTC)

---

Externe marche/arrêt, régulation de la ventilation 0-10 V. Voir « Connexion de la régulation externe ».

### Réglages

---

Langue, heure, date, test des fonctions, vérification manuelle du système et réinitialisation des réglages d'usine.

### Service menu

---

Ce menu est protégé par un mot de passe et permet d'obtenir une assistance auprès de Frico ou d'un service d'assistance autorisé.

## Codes d'alarme et d'erreur

### Reset alarme

---

**Remarque! Avant de réinitialiser, vérifiez que le problème est résolu et que rien ne peut empêcher la remise en service de l'unité.**

Appuyer ► et sélectionner réinitialiser alarme.

A la première mise en route, des alarmes et des codes d'erreurs peuvent se produire, mais ils peuvent être réinitialisés sans manipulation particulière.

Pour consulter l'intégralité du manuel, aller sur [www.frico.se](http://www.frico.se)

### Coupure de courant

---

**Remarque !** Une panne d'alimentation supérieure à 7 jours exige un réglage de l'horloge. Le programme hebdomadaire est affecté si l'horloge n'est pas correctement réglée.

## Tableau - Alarme

Codes d'erreur	Cause	Action	
A1	Alarme moteur	Le contact thermique s'est déclenché. Un ou plusieurs moteurs sont en surchauffe.	Vérifier que les grilles d'aspiration et de soufflage ne sont pas obstruées. Lorsque le moteur ayant subi une surchauffe a refroidi, le thermorupteur se désactive et l'alarme peut être réinitialisée. En cas d'alarmes répétées, vérifiez les moteurs et remplacez ceux endommagés.
		Lien manquant sur la protection du moteur sur la carte SIReB1/B2/B1EC.	Pour les appareils sans contact thermique externe, les bornes de protection du moteur doivent être reliées.
		L'appareil ne démarre pas.	Pour les appareils sans contact thermique externe, les bornes de protection du moteur doivent être reliées.
—	L'appareil démarre uniquement à vitesse élevée.	Vérifier la borne de connexion moteur et transformateur sur la carte électronique SIReB1/B2/B1EC.	
A2	Alarme surchauffe	La température de l'unité a dépassé la limite de surchauffe. (Uniquement les appareils avec sonde de température interne)	Vérifier que les grilles d'aspiration et de soufflage ne sont pas obstruées.
			Vérifier les fonctions des contacteurs (E), vérifiez la fonction de l'électrovanne et la vanne, la température du débit et les paramètres de dérivation (W).
			Vérifier la sonde de température interne, mesurer la résistance, 47 kOhm à 25 C.
A3	Alarme de protection anti-givre	La température de l'appareil est descendue sous la limite de l'alarme de protection anti-givre (seules les appareils chauffés à l'eau avec sonde de température interne et/ou sonde de température d'eau de retour SIReWTA).	Vérifiez la fonction de l'électrovanne, de la vanne et des paramètres de dérivation.
			Vérifier la température et le débit de l'apport en eau chaude.
			En cas d'alarme, il se peut que la batterie soit endommagée. Vérifier soigneusement l'absence de fuites et remplacer la batterie si elle est endommagée.
A4	Alarme filtre	Durée de fonctionnement définie avant l'activation de l'alarme du filtre.	Remplacez ou nettoyez le filtre, si nécessaire, réglez la durée de l'alarme en fonction du niveau de saleté du filtre, puis réinitialisez l'alarme.
		Le filtre externe a été activé.	Remplacez ou nettoyez le filtre, si nécessaire, réglez les paramètres du filtre en fonction de son niveau de saleté, puis réinitialisez l'alarme.
A5	Alarme externe	L'alarme externe (borne 9-10) de SIReA1X/SIReC1X est activée.	Vérifiez l'alarme externe.

**Tableau – Codes d’erreur**

Codes d’erreur	Cause	Action	
E1	Erreur de communication	La carte SIReB1/B2/B1EC (carte à circuit imprimé interne) ne répond pas.	Essayer de réinitialiser l'alarme. Vérifier les raccordements, les câbles et les bornes modulaires entre tous les appareils et les composants. Déplacer systématiquement l'emplacement des câbles de communication afin d'identifier la borne ou les câbles défectueux.
		L'identifiant est défini sur 0 (l'appareil fonctionne en continu).	Définir un identifiant, lancer une vérification manuelle du système.
		Les câbles ne sont pas d'origine.	Vérifier que les câbles de communication sont corrects (les câbles Frico d'origine présentent un schéma électrique indiquant comment les contacts doivent être sertis sur le câble.)
		L'appareil ne démarre pas.	Dans les systèmes à plusieurs appareils, vérifier que tous sont alimentés par du 230 VCA.
			Dans <i>Menu installation - Écran du statut d'installation</i> , vérifier que l'identifiant de tous les appareils est mentionné et qu'aucun appareil supplémentaire ne figure dans cette liste. Quand tous les appareils sont allumés, effectuer une vérification manuelle du système.
			Débrancher le secteur, définir ID =0 et rebrancher le secteur pour tester la carte de circuit imprimé B1/B2/B1EC.
Réinitialiser les réglages d'usine et redémarrer le système (débrancher/rebrancher l'alimentation secteur.)			
Dommages visuels sur SIReB1/B2/B1EC.	Échec matériel - remplacer la carte de circuit imprimé SIReB1/B2/B1EC. Contacter le service technique Frico.		
E2	Erreur d'identifiant	Deux ou plusieurs cartes SIReB1/B2/B1EC possèdent le même identifiant.	Essayer de réinitialiser l'alarme. Vérifier que tous les appareils présentent des paramètres d'identifiant différents, puis effectuer une vérification manuelle du système.
E3	Erreur de programme (pas de programme)	Une ou plusieurs carte(s) SIReB1/B2/B1EC n'a/n'ont pas de programme.	Essayer de réinitialiser l'alarme. Débrancher le secteur, définir ID=0 et rebrancher le secteur pour tester la carte de circuit imprimé B1/B2/B1EC - Résultat ? Si l'appareil fonctionne, procéder comme s'il s'agissait d'une erreur de communication E1. S'il ne fonctionne pas, contacter le service technique Frico.
E4	Erreur de sonde d’ambiance	Une erreur est survenue sur la sonde d’ambiance externe SIReRTX connectée à SIReB1/B2/B1EC, ou cette sonde est manquante.	Essayer de réinitialiser l'alarme. Vérifier les connexions et le câble. De fausses erreurs peuvent survenir associées à une erreur de communication. Vérifier que toutes les autres alarmes ont été réinitialisées. Résistance de la mesure, 47 kOhm à 25 C.
		L'appareil SIReUA1 affiche la mauvaise température	Si la sonde a intentionnellement été retirée, effectuer une vérification manuelle du système afin de l'exclure du système.  Si une sonde de retour d'eau (SIReWTA) est raccordée, mais non activée, le système interprète cette valeur comme température ambiante, activer la sonde de retour d'eau. Lorsque la sonde SIReWTA est utilisée, elle doit être raccordée à la carte SIReA1X.
E6	Erreur sonde de temp. de retour d'eau	Une erreur est survenue sur la sonde de temp. de retour d'eau SIReWTA connectée à SIReB1/B2/B1EC., ou cette sonde est manquante.	Essayer de réinitialiser l'alarme. Vérifier les connexions et le câble. De fausses erreurs peuvent survenir associées à une erreur de communication. Vérifier que toutes les autres alarmes ont été réinitialisées. Résistance de la mesure, 47 kOhm à 25 C.
			Si la sonde a intentionnellement été retirée, effectuer une vérification manuelle du système afin de l'exclure du système.
		L'appareil SIReUA1 affiche la mauvaise température	La sonde de température de retour d'eau est activée à l'aide d'une sonde SIReRTX connectée. Dans le menu, désactiver la sonde de température de retour d'eau.

E7	Erreur sonde de temp. de retour d'eau	Une erreur est survenue sur la sonde obligatoire de temp. de retour d'eau SIReWTA connectée à SIReB1/B2/B1EC., ou cette sonde est manquante.	Essayer de réinitialiser l'alarme. Vérifier les connexions et le câble. De fausses erreurs peuvent survenir associées à une erreur de communication. Vérifier que toutes les autres alarmes ont été réinitialisées. Résistance de la mesure, 47 kOhm à 25 C.
		L'appareil SIReUA1 affiche la mauvaise température	Vérifier que la WTA est raccordée à la carte SIReB1/B2/B1EC et fermement fixée au tuyau de retour d'eau et comparer avec la température actuelle. La sonde SIReRTX ne doit pas être connectée à SIReB1/B2/B1EC lorsque l'intention est d'utiliser la sonde de retour d'eau. Lorsque la sonde SIReWTA est utilisée, elle doit être raccordée à la carte SIReA1X.
E8	Erreur de sonde intérieure	Une erreur est survenue sur la sonde de temp. intérieure SIReIT connectée à la carte SIReB1/B2/B1EC., ou cette sonde est manquante.	Essayer de réinitialiser l'alarme. Vérifier les connexions et le câble. De fausses erreurs peuvent survenir associées à une erreur de communication. Vérifier que toutes les autres alarmes ont été réinitialisées. Résistance de la mesure, 47 kOhm à 25 C.
E10	Erreur de programme (différents programmes)	Deux ou plusieurs cartes SIReB1/B2/B1EC du système présentent des programmes différents.	Essayer de réinitialiser l'alarme. SIRe peut contrôler différents types d'appareils, par ex. des aérothermes ou des rideaux d'air, des appareils à eau ou électriques, mais pas les deux à la fois. La seule exception concerne les rideaux d'air ambiant associés aux appareils de chauffage électrique ou à l'eau du même modèle. Vérifier les étiquettes de vos appareils et contacter le service technique Frico.
E12	Erreur de sonde d'ambiance	Une erreur est survenue sur la sonde d'ambiance externe SIReRTX connectée à la carte SIReA1X/C1X, ou cette sonde est manquante.	Essayer de réinitialiser l'alarme. Vérifier les connexions et le câble. De fausses erreurs peuvent survenir associées à une erreur de communication. Vérifier que toutes les autres alarmes ont été réinitialisées. Résistance de la mesure, 47 kOhm à 25 C.
E14	Erreur de sonde extérieure	Une erreur est survenue sur la sonde obligatoire de température extérieure SIReOTX connectée à la carte SIReA1X, ou cette sonde est manquante.	Essayer de réinitialiser l'alarme. Vérifier les connexions et le câble. De fausses erreurs peuvent survenir associées à une erreur de communication. Vérifier que toutes les autres alarmes ont été réinitialisées. Résistance de la mesure, 47 kOhm à 25 C.
E20	Erreur de communication	SIReA1X/C1X (carte de circuit imprimé externe) ne répond pas.	Essayer de réinitialiser l'alarme. Vérifier les raccordements, les câbles et les bornes modulaires entre tous les appareils et les composants. Déplacer systématiquement l'emplacement des câbles de communication afin d'identifier la borne ou les câbles défectueux.
		Les câbles ne sont pas d'origine.	Vérifier que les câbles de communication sont corrects (les câbles Frico d'origine présentent un schéma électrique indiquant comment les contacts doivent être sertis sur le câble.)
E21	Erreur de sonde d'ambiance	Une erreur est survenue sur la sonde d'ambiance intérieure de l'appareil SIReUA1.	Essayer de réinitialiser l'alarme. Vérifier les connexions et le câble. De fausses erreurs peuvent survenir associées à une erreur de communication. Vérifier que toutes les autres alarmes ont été réinitialisées. Si l'erreur n'est pas résolue, la carte SIReUA1 doit être remplacée.
E22	Plusieurs unités de contrôle sont connectées	L'outil de connexion ou une unité de contrôle SIReUA1 supplémentaire est raccordé(e) au système.	Essayer de réinitialiser l'alarme. Le système prendra en charge une seule unité de contrôle, déconnecter et réinitialiser l'alarme.
E23	Erreur de logiciel	Des composants de différentes versions sont utilisés dans ce système.	Vérifier que tous les appareils sont de même version, contacter le service technique Frico.

**Connexion du contrôle externe - y compris les fonctions GTC**

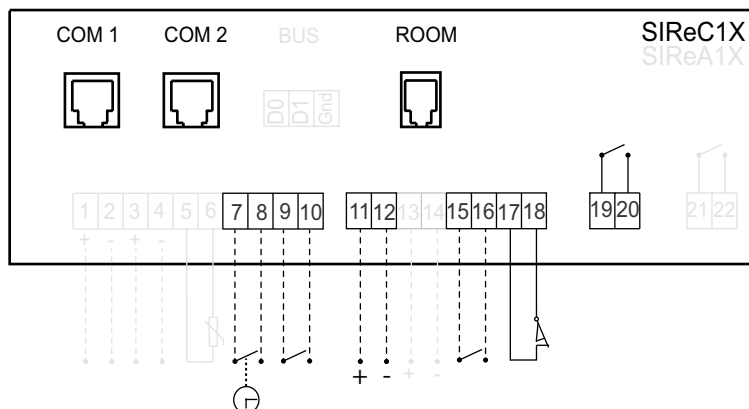

Borne	Fonctions
COM1	Communication interne RJ12 (6/6) SIRe
COM2	Communication interne RJ12 (6/6) SIRe
D0	<u>BUS</u>
D1	Modbus/RTU via Rs-485.
Gnd	Consultez le manuel associé : <b>SIRe Modbus</b>
ROOM	RJ11 (4/4) Pin 1+2 et 3+4, SIReRTX (accessoire)

1+	<u>Indication tr/min</u> 0-10 V CC EN SORTIE (max 5 mA). Le signal provenant de SIRe indique une vitesse de ventilation comprise entre 0 et 100 %. Toujours actif.	13	<u>Régulation externe du chauffage</u> 0 - 10 V CC IN commande chauffage entre 0 et 100 %. Définir paramètre : Menu d'installation > commande externe > 0-10 V commande chauffage = Marche
2-		14	
3+	<u>Indication de chauffage</u> (Régulation de l'électrovanne) 0-10 V CC EN SORTIE (max 5 mA). Le signal provenant de SIRe indique un étage de chauffage compris entre 0 et 100 %. Signal de contrôle à destination de l'électrovanne modulable. Toujours actif.	15	<u>Marche/ arrêt externe</u> Contact externe sans potentiel (sec). Se ferme pour activer le système. Définir paramètre : Menu d'installation > Commande externe > Marche/Arrêt externe = Marche
4-		16	
5	<u>Sonde extérieure</u> Sonde (obligatoire) SIReOTX (incluse).	17	<u>Contact de position</u> (Obligatoire) Contact externe sans potentiel (sec). SIReDC (inclus) ou autre contact (par ex. sur GTC ou porte automatique). Porte ouverte = Contact fermé Porte fermée = Contact ouvert
6		18	
7	<u>Température réduite</u> Contact externe sans potentiel (sec). Fermer pour activer la température de nuit. Toujours actif.	19	<u>GTC alarme en sortie</u> Contact interne sans potentiel (sec), max 3 A, 230 V. Toujours actif. Indique une alarme. Contact fermé = Alarme Contact ouvert = Pas d'alarme
8			
9	<u>Alarme externe EN ENTRÉE</u> Contact externe sans potentiel (sec). Se ferme pour indiquer une alarme. Si utilisé pour le filtre, définir le paramètre : Menu installation > Filtre > Filtre externe = Marche Toujours actif.	20	<u>GTC indication EN SORTIE</u> Contact interne sans potentiel (sec), max 3 A, 230 V. Toujours actif. Indique le fonctionnement. Contact fermé = En fonctionnement Contact OUVERT = Hors fonctionnement
10			
11	<u>Tr/min externe</u> 0-10 V CC IN Vitesse de la ventilation 0 -100 %. Définir paramètre : Menu d'installation > Contrôle externe > 0-10 V régulation de la ventilation = On	21	
12			





**Main office**

Frico AB  
Box 102  
SE-433 22 Partille  
Sweden

Tel: +46 31 336 86 00

mailbox@frico.se  
www.frico.se

**For latest updated information and information  
about your local contact: [www.frico.se](http://www.frico.se)**