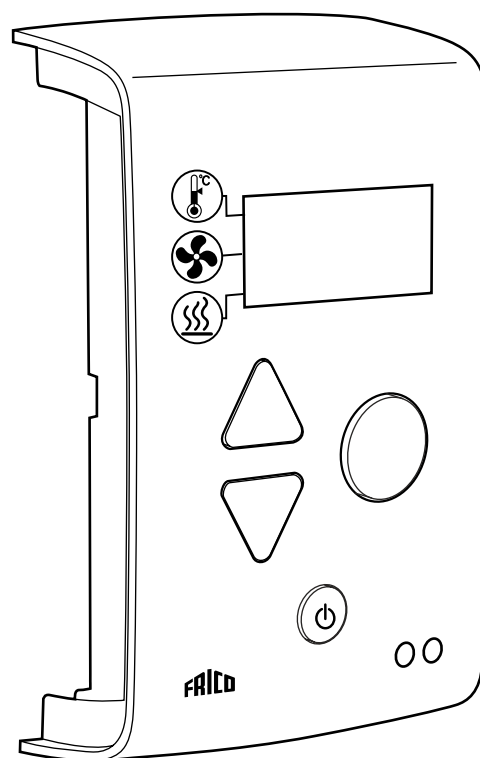

Original instructions

**SIRe Basic Fan Heaters**  
**Electric**  
With quick guide**SIReBX**

SE ... 2

GB ... 12

DE ... 22

FR ... 33

ES ... 43

IT ... 54

NL ... 64

NO ... 75

PL ... 85

RU ... 95

For wiring diagram, please see last pages.

## Guida rapida/avvio

Controllare che siano presenti tutti i componenti (vedere la sezione componenti).

### Consigli per il posizionamento

L'unità di controllo sireub1 è dotata di un sensore della temperatura ambiente integrato ed è installata in posizione accessibile all'utente.

La scheda sireb1x è installata vicino all'unità. Il collegamento tra la scheda e l'unità ventilante deve essere adatto per 230v.

I cavi modulari rj12 (6p/6c), disponibili in diverse lunghezze, consentono di collegare la scheda pc e l'unità di controllo. Cavi più lunghi sono disponibili come opzioni. Per le lunghezze massime dei cavi, vedere la sezione opzioni.

Per impedire al personale non autorizzato di accedere all'unità di controllo, è possibile posizionare l'unità in un altro locale e negli ambienti si potrà installare un sensore ambientale esterno sirertx (opzionale) per rilevare la temperatura corretta.

Attenzione! Il sensore interno sireit02 deve essere montato sul lato espulsione aria dell'unità ventilante, nell'apposito supporto.

### Collegamento del sistema

Sulla base scheda pc sireb1x(x) l'unità è ulteriormente collegata con cavo modulare rj12 (6p/6c) in caso di collegamento in parallelo di più unità.

Se si utilizza un sensore della temperatura ambiente esterno sirertx, il sensore viene collegato tramite cavo modulare rj11 (4p/4c) a sireb1x. Il collegamento della base scheda pc sireb1x sull'unità e dell'unità di controllo sireub1 va effettuato con cavo modulare rj12 (6p/6c) dopo l'accensione delle altre unità. L'alimentazione per il riscaldamento elettrico deve essere collegata separatamente (vedere il manuale dell'unità termoventilatore).

### Schemi di collegamento

Gli schemi dei collegamenti sono nella relativa sezione in fondo al presente manuale.

### Inserimento id/funzionamento senza unità di controllo

Il sistema di controllo può controllare una o più unità in parallelo (max 9). Ogni unità deve avere un numero id univoco (1-9), che viene impostato nel selettore id sulla scheda pc. Ad es: unità 1: id=1, unità 2: id=3

Se per qualche motivo il controllo esterno non è stato installato, è comunque possibile utilizzare temporaneamente l'unità. In questo caso, il selettore id andrà posizionato sulla modalità 0, come illustrato in figura.

L'impostazione è metà velocità e metà potenza di riscaldamento.

Quando si rende necessario cambiare il codice id l'unità deve essere scollegata dalla rete elettrica

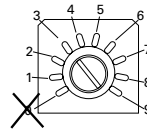

Ogni unità deve avere un ID univoco sulla relativa scheda SIReB1X.

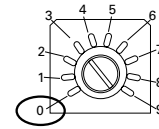

Per utilizzare temporaneamente l'unità senza controllo esterno selezionare la modalità 0.

## Avvio

Il sistema è collegato all'alimentazione elettrica. Nella finestra di stato appaiono rapidamente tre cifre 1.4.0. (versione del software) seguite da tre linee orizzontali.

Dopo circa 30 secondi, nella finestra di stato appare la temperatura ambiente prevalente.

Dopo il primo avvio, effettuare le seguenti impostazioni di base. Utilizzare le frecce su/giù per impostare la temperatura ambiente desiderata, il passo della velocità del ventilatore e il passo del riscaldamento. Per modificare un'impostazione, premere il pulsante rotondo (Conferma): l'impostazione inizierà a lampeggiare e potrà essere regolata mediante le frecce su/giù.

Le impostazioni di fabbrica offrono il controllo manuale del ventilatore e del riscaldamento controllati tramite il termostato. Per ulteriori alternative di impostazione, vedere la sezione Modalità di funzionamento. Al primo avvio possono verificarsi codici di allarme e di errore, solitamente reimpostabili senza che sia richiesta alcuna azione.

	Fansteps	Heatsteps
<b>SE06-15</b>	4	2
<b>SE20</b>	2	2
<b>SE30</b>	2	3

Scegliere la temperatura ambiente desiderata 5 - +30 °C

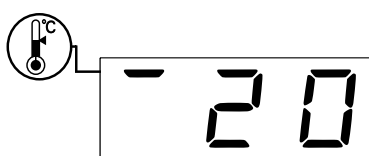

Scegliere il passo del ventilatore 1-5 (alt. 1-3)

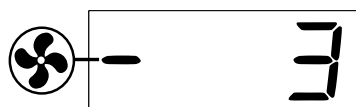

Attivare il riscaldamento  
 0 = Senza riscaldamento  
 1 = Passo riscaldamento  
 1 possibile 2 = Passo riscaldamento 2 possibile  
 (3 = Passo riscaldamento 3 possibile) Passi del riscaldamento controllati tramite il termostato

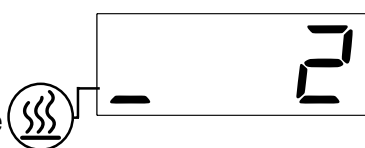

## Sommario

### Guida rapida/avvio

---

Consigli per il posizionamento	54
Collegamento del sistema	54
Schemi di collegamento	54
Inserimento id/funzionamento senza unita' di controllo	54
Avvio	55

### Componenti

---

Sirebx	57
Opzione	58
Lunghezze max. Cavi	58

### Modalità di funzionamento

---

Modalità di funzionamento	59
Tempo di arresto del ventilatore	59
Regolazione del riscaldamento	59
Impostazione dei valori	59
Sistema acceso/spento	59

### Unità di controllo sireub1

---

Panoramica	60
Spiegazioni	60

### Menu installatore

---

Menu parametri	61
Descrizione dei parametri	61

### Codici di allarme ed errore

---

Protezione termica	62
Visualizzazione allarmi e messaggi di errore	62
Reset allarme	62

Schemi di collegamento, vedi ultime pagine

## Componenti

### SIReBX

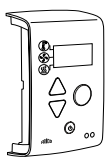

SIReUB1,  
unità di controllo  
Basic

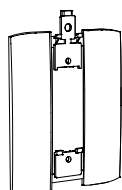

Copertura  
per unità a  
parete

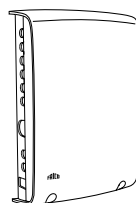

SIReB1X, base  
scheda PC esterna

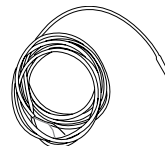

SIReIT02, sensore  
della temperatura  
interna 2 m

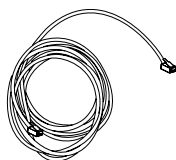

SIReCC,  
cavi modulari

### Dimensioni componenti

Type	Descrizione	HxWxD [mm]	L [m]
SIReUB1	Unità di controllo Basic	120x70x35	
SIRB1X	Base scheda PC integrata		
SIReIT02	Sensore della temperatura interna		2
SIReCC605	Cavo modulare RJ12 (6/6)		5

## Opzione

---

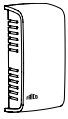

SIReRTX, sensore esterno della temperatura ambiente



SIReCJ4, elemento di giunzione



SIReCJ6, elemento di giunzione

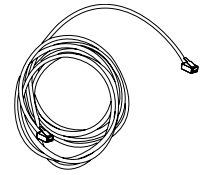

SIReCC, cavo modulare

Type	RSK-no.	E-no.	Description	HxWxD	L [m]
<b>SIReRTX</b>	673 09 22	87 510 12	Sensore esterno della temperatura ambiente	70x33x23	
<b>SIReCJ4</b>			Elemento di giunzione tra due pezzi RJ11 (4/4)		
<b>SIReCJ6</b>			Elemento di giunzione tra due pezzi RJ12 (6/6)		
<b>SIReCC603</b>	673 09 23	87 510 13	Cavo modulare RJ12 (6/6)		3
<b>SIReCC605</b>	673 09 24	87 510 14	Cavo modulare RJ12 (6/6)		5
<b>SIReCC610</b>	673 09 25	87 510 15	Cavo modulare RJ12 (6/6)		10
<b>SIReCC615</b>	673 09 26	87 510 16	Cavo modulare RJ12 (6/6)		15
<b>SIReCC403</b>	673 09 27	87 510 17	Cavo modulare RJ11 (4/4)		3
<b>SIReCC405</b>	673 09 28	87 510 18	Cavo modulare RJ11 (4/4)		5
<b>SIReCC410</b>	673 09 29	87 510 19	Cavo modulare RJ11 (4/4)		10
<b>SIReCC415</b>	673 09 30	87 510 20	Cavo modulare RJ11 (4/4)		15

### Lunghezze max. cavi

---

- Cavo modulare RJ12 (6p/6c) tra SIReUB1 e SIReB1(X): max 50 m.
- Cavo modulare RJ12 (6p/6c) tra due SIReB1(X): max 50 m.
- Cavo modulare RJ11 (4p/4c) al sensore ambiente SIReRTX: max 20 m.

La lunghezza massima totale dei cavi consentita nel sistema è pari a 300 m.

## Modalità di funzionamento

### Modalità di funzionamento

Le impostazioni di fabbrica offrono il controllo manuale del ventilatore e del riscaldamento controllati tramite il termostato al passo selezionato.

	Fansteps	Heatsteps
<b>SE06-15</b>	4	2
<b>SE20</b>	2	2
<b>SE30</b>	2	3

### Modalità automatica

Cambiare il parametro P04 da 0 a 1 (vedere l'elenco dei parametri alla pagina seguente) per attivare la modalità automatica. Il termostato controlla sia il ventilatore che il riscaldamento

### Modalità manuale

Regolare l'impostazione della temperatura sotto i 5 °C e nella finestra di stato appariranno i seguenti simboli = modalità manuale.

In modalità manuale, i passi del ventilatore e del riscaldamento sono entrambi controllati manualmente.



### Tempo di arresto del ventilatore

Dopo l'attivazione del riscaldamento, il ventilatore rimane in funzione per raffreddare l'unità. Il tempo di arresto del ventilatore è pari a 180 secondi o più breve se la temperatura interna è inferiore a +30 °C (solo per unità con sensore della temperatura interna).

### Regolazione del riscaldamento

Quando la temperatura ambiente scende al di sotto della temperatura di setpoint viene attivato il primo passo del riscaldamento. Se la temperatura continua a scendere, viene attivato un altro passo (vedere la descrizione del parametro P.00).

## Impostazione dei valori

Utilizzare le frecce su/giù per selezionare la temperatura ambiente, il passo della velocità del ventilatore e il passo del riscaldamento.

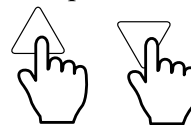

Premere il pulsante di conferma e le cifre inizieranno a lampeggiare. Ora è possibile regolare il valore mediante le frecce su/giù, quindi confermare.

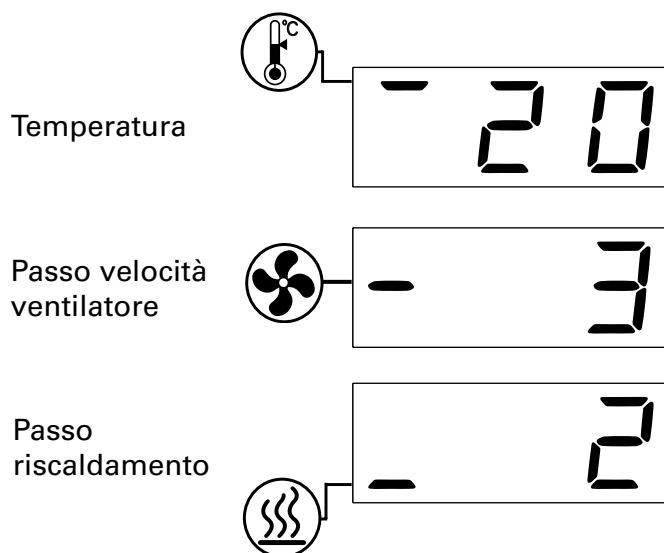

### Sistema acceso/spento

Premere il pulsante ON /OFF per 2 secondi per spegnere il sistema. Le funzioni di sicurezza dell'unità sono ancora attivate quando il sistema viene spento, il che significa che il ventilatore potrebbe rimanere in funzione per un istante dopo la selezione della modalità OFF.



## Unità di controllo SIReUB1

### Panoramica

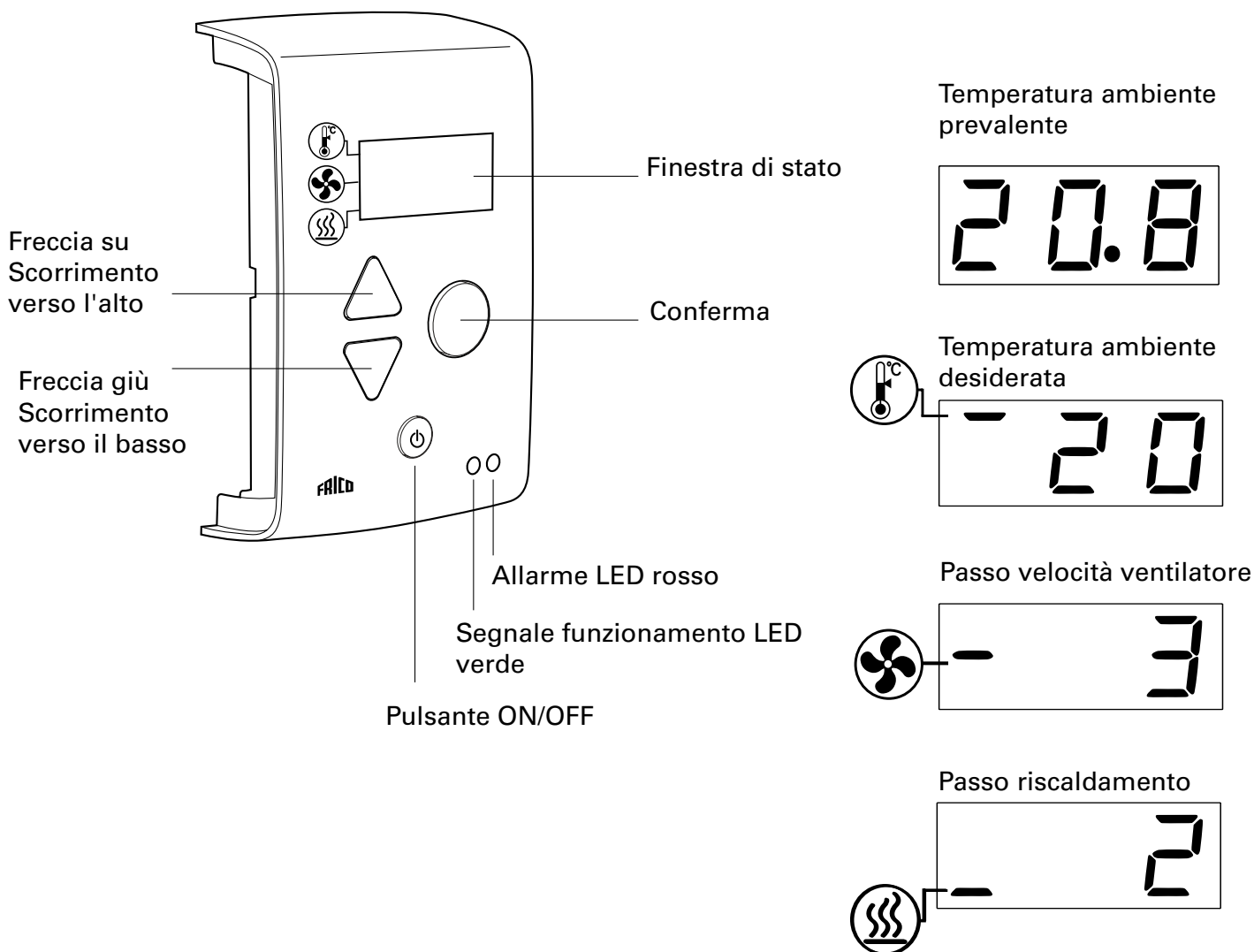

### Spiegazioni

#### Finestra di stato

La finestra di stato è suddivisa in quattro display principali: temperatura ambiente prevalente e desiderata, passi del ventilatore e del riscaldamento. Nella finestra di stato appariranno inoltre i codici di allarme e le impostazioni dei parametri.

#### Freccia su

Scorrere il menu verso l'alto per aumentare un'impostazione.

#### Freccia giù

Scorrere il menu verso il basso per diminuire un'impostazione.

#### Conferma

Per accedere al menu Installatore, scegliere i parametri e confermare l'impostazione regolata.

Dopo circa 20 secondi, l'unità di controllo visualizzerà di nuovo la temperatura prevalente.



## Menu Installatore

### Menu parametri

Mantenere premuto il pulsante Conferma finché nella finestra di stato non appare P00. Utilizzare le frecce su/giù per scorrere tra i parametri. Premere una volta il pulsante Conferma per cambiare un'impostazione nel menu dei parametri. I valori lampeggianti possono essere regolati utilizzando le frecce su/giù e quindi confermando. Mantenere premuto il pulsante Conferma per tornare alla finestra di stato. (La finestra di stato apparirà automaticamente dopo circa 50 secondi).

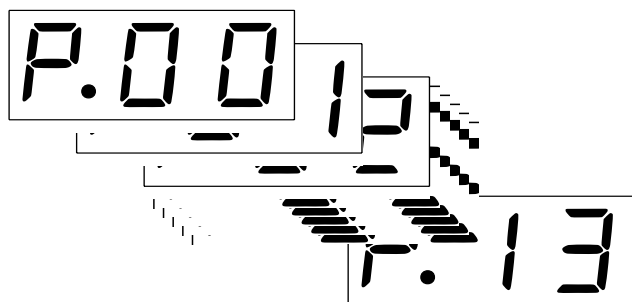

### Descrizione dei parametri

#### P00 Differenza di temperatura passi riscaldamento

Imposta la differenza tra i passi del riscaldamento. L'impostazione di fabbrica è 1,0 e con una temperatura ambiente desiderata di 20 °C il funzionamento sarà il seguente: il primo passo del riscaldamento si attiva a +19,5 °C (si disattiva a +20,0 °C). Se la temperatura scende sotto +18,5 °C si attiva un altro passo del riscaldamento (si disattiva a +19,0 °C), ecc.

#### Lista de parámetros

Numero parametro	Descrizione	Intervallo di regolazione	Impostazione di fabbrica
P.00	Differenza di temperatura tra passi del riscaldamento	0,5-10	1.0 °C
P.01	Allarme sovrariscaldamento ON/OFF ON=1; OFF=0	1/0	1
P.02	Tempo di arresto con riscaldamento attivato	10-300	180 seconds
P.03	Limite di temperatura per arresto ventilatore	10-40	30 °C
P.04	Controllo ventilatore: Manuale o Automatico; 0=Manuale, 1 = Automatico	0/1	0
P.05	Visualizzazione temperatura interna/di mandata dell'unità	0-100	
P.06	Tempo funzionamento ventilatore passo 1	0-99999	
P.07	Tempo funzionamento ventilatore passo 2	0-99999	
P.08	Tempo funzionamento ventilatore passo 3	0-99999	
P.09	Tempo funzionamento ventilatore passo 4	0-99999	
P.10	Tempo funzionamento ventilatore passo 5	0-99999	
P.11	Tempo funzionamento riscaldamento passo 1	0-99999	
P.12	Tempo funzionamento riscaldamento passo 2	0-99999	
P.13	Tempo funzionamento riscaldamento passo 1+2	0-99999	

#### P01 Allarme surriscaldamento ON/OFF

Possibilità di bloccare l'allarme (solo per unità con sensore della temperatura interna).

#### P02 Tempo di arresto

Durata del funzionamento del ventilatore dopo l'attivazione del riscaldamento (solo per unità con sensore della temperatura interna).

#### P03 Limite temperatura per arresto

Il tempo di arresto viene cancellato se la temperatura interna scende sotto questo valore impostato (solo per unità con sensore della temperatura interna).

#### P04 Controllo ventilatore

Selezionare la modalità manuale (0) o automatica (1). Per ulteriori informazioni, vedere la sezione Modalità di funzionamento.

#### P05 Temperatura interna

Temperatura interna prevalente. Quando sono collegate più unità, viene mostrato solo il valore di picco (solo per unità con sensore della temperatura interna).

#### P06 - P.13 Tempo di funzionamento

Tempo di funzionamento per i passi del ventilatore e del riscaldamento.

## Codici di allarme ed errore

### Protezione termica

#### SE06-15:

La protezione da surriscaldamento serve a mantenere la temperatura di mandata entro 70 °C. A 70 °C scatta un passo del riscaldamento. Se la temperatura continua a salire, il riscaldamento viene interrotto a 75 °C. Se nonostante questo la temperatura continua a salire, ad esempio a causa di un guasto a un contattore, il ventilatore inizierà a girare a 70 °C per contenere il rialzo di temperatura. Allo stesso tempo, scatta l'allarme surriscaldamento (vedere Tabella - Allarmi). Con temperatura interna di +80 °C, il ventilatore gira alla massima velocità.

Se l'unità si raffredda, il riscaldamento viene riattivato. L'allarme rimane visualizzato sul display dell'unità di controllo. Se l'unità si surriscalda due volte nell'arco di un'ora, l'allarme deve essere resettato prima di poter riavviare il riscaldamento e il ventilatore rimane in funzione finché l'allarme non viene resettato.

#### SE20-30:

La protezione da surriscaldamento serve a mantenere la temperatura di mandata entro 85 °C. A 85 °C scatta un passo del riscaldamento. Se la temperatura continua a salire, il riscaldamento viene interrotto a 90 °C. Se nonostante questo la temperatura continua a salire, ad esempio a causa di un guasto a un contattore, il ventilatore inizierà a girare a 85 °C per contenere il rialzo di temperatura. Allo stesso tempo, scatta l'allarme surriscaldamento (vedere Tabella - Allarmi). Con temperatura interna di 95 °C, il ventilatore gira alla massima velocità.

Se l'unità si raffredda, il riscaldamento viene riattivato. L'allarme rimane visualizzato sul display dell'unità di controllo. Se l'unità si surriscalda due volte nell'arco di un'ora, l'allarme deve essere resettato prima di poter riavviare il riscaldamento e il ventilatore rimane in funzione finché l'allarme non viene resettato. Nota! In caso di allarmi ripetuti e allarmi da surriscaldamento, effettuare un controllo approfondito e, se non si riesce a

individuare la causa del problema, contattare un tecnico dell'assistenza autorizzato o Frico.

### Visualizzazione allarmi e messaggi di errore

In caso di allarme o errore, nella finestra di stato compaiono il codice di allarme/errore e l'unità a cui è riferito. Per i codici di allarme ed errore, vedere le tabelle alle pagine

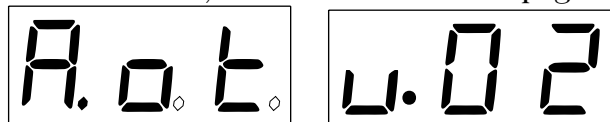

seguenti. Sulla finestra di stato si alternano la visualizzazione del codice di allarme/errore e l'id dell'unità che genera il problema.

### Reset allarme

Nota! Prima di resettare, controllare che il problema sia stato risolto e che non vi siano altri problemi che possono impedire la messa in funzione dell'unità!

Dopo aver risolto il problema, l'allarme viene resettato come descritto di seguito. Se si preme il pulsante "sbagliato", l'allarme scompare dalla finestra di stato, ma riapparirà dopo circa 20 secondi.

Al primo avvio possono verificarsi codici di allarme e di errore, solitamente reimpostabili senza che sia richiesta alcuna azione.



Tabella - Allarmi

Allarmi	CAUSA	SOLUZIONE
A.FA Allarme motore.	Interruttore di protezione termica attivato. Uno o più motori surriscaldati. (Solo per unità con interruttori di protezione termica.)	Controllare che non vi siano ostruzioni alla ripresa e mandata dell'aria dell'unità. Dopo che il motore surriscaldato si sarà raffreddato, l'interruttore di protezione termica si disattiverà e si potrà resettare l'allarme. In caso di allarmi ripetuti, controllare i motori; sostituire i motori danneggiati.
A.ot Allarme surriscald.	La temperatura dell'unità ha superato il limite che attiva l'allarme di surriscaldamento. (Solo per unità con sensore della temperatura interna.)	Controllare che non vi siano ostruzioni alla ripresa e mandata dell'aria dell'unità e il funzionamento del sensore della temperatura interna.

Tabella - Codici di errore

Error code	CAUSA	SOLUZIONE
E.co Errore comunicazioni	Mancanza di contatto tra SIReB1X e SIReUB1.	Controllare il collegamento tra SIReB1X e SIReUB1. Sostituire eventuali cavi modulari.
	Nella base scheda PC SIReB1X non esiste ID = 0	Scollegare l'alimentazione elettrica e selezionare un numero ID differente per ogni SIReB1X presente nel sistema.
	Due o più SIReB1X hanno lo stesso numero ID.	Scollegare l'alimentazione elettrica e selezionare un numero ID differente per ogni SIReB1X presente nel sistema.
	Uno o più SIReB1X non hanno programmi.	Contattare Frico per assistenza.
E.cF Errore ID	Due o più SIReB1X presenti nel sistema hanno programmi diversi.	Contattare Frico per assistenza.
E.rt Errore sensore ambiente	Errore del sensore esterno della temperatura ambiente SIReRTX (opzionale) o sensore mancante collegato a SIReB1X.	Scollegare sempre l'alimentazione elettrica quando si collegano e scollegano i sensori. Controllare il collegamento del sensore.
E.lt Errore sensore interno	Errore del sensore interno all'unità o sensore mancante (per unità dotate di sensore interno).	Controllare il collegamento del sensore. Se non è presente il sensore, contattare Frico per assistenza.
E.ru Errore sensore ambiente	Errore del sensore ambiente interno dell'unità di controllo SIReUB1.	Controllare i collegamenti tra SIReUB1 e SIReB1X. Sostituire eventuali cavi modulari. Controllare se un sensore esterno SIReRTX (opzionale) sta funzionando. Se l'errore persiste, occorrerà sostituire l'unità di controllo SIReUB1.

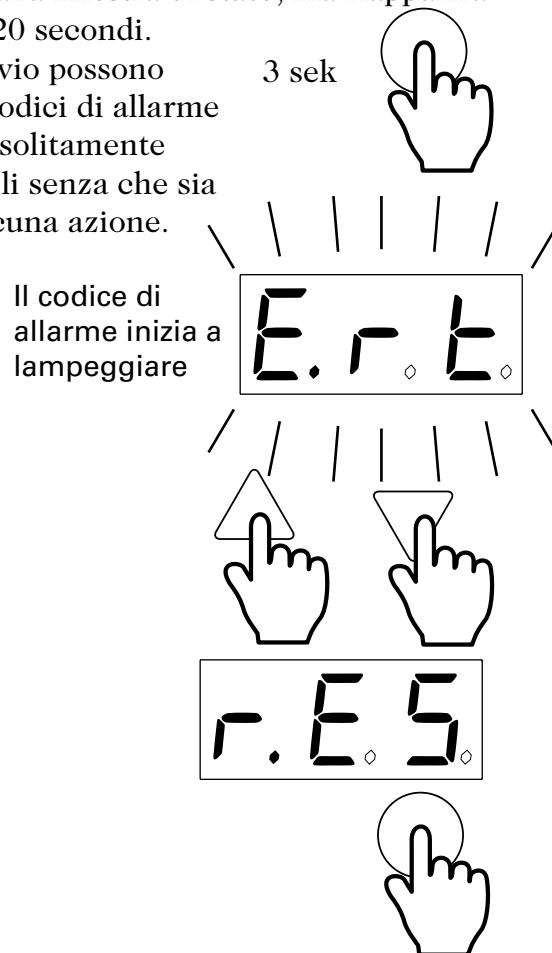
**SIRe Basic Fan Heaters Electric**  
**Connections between SIReB1X and Panther SE20**

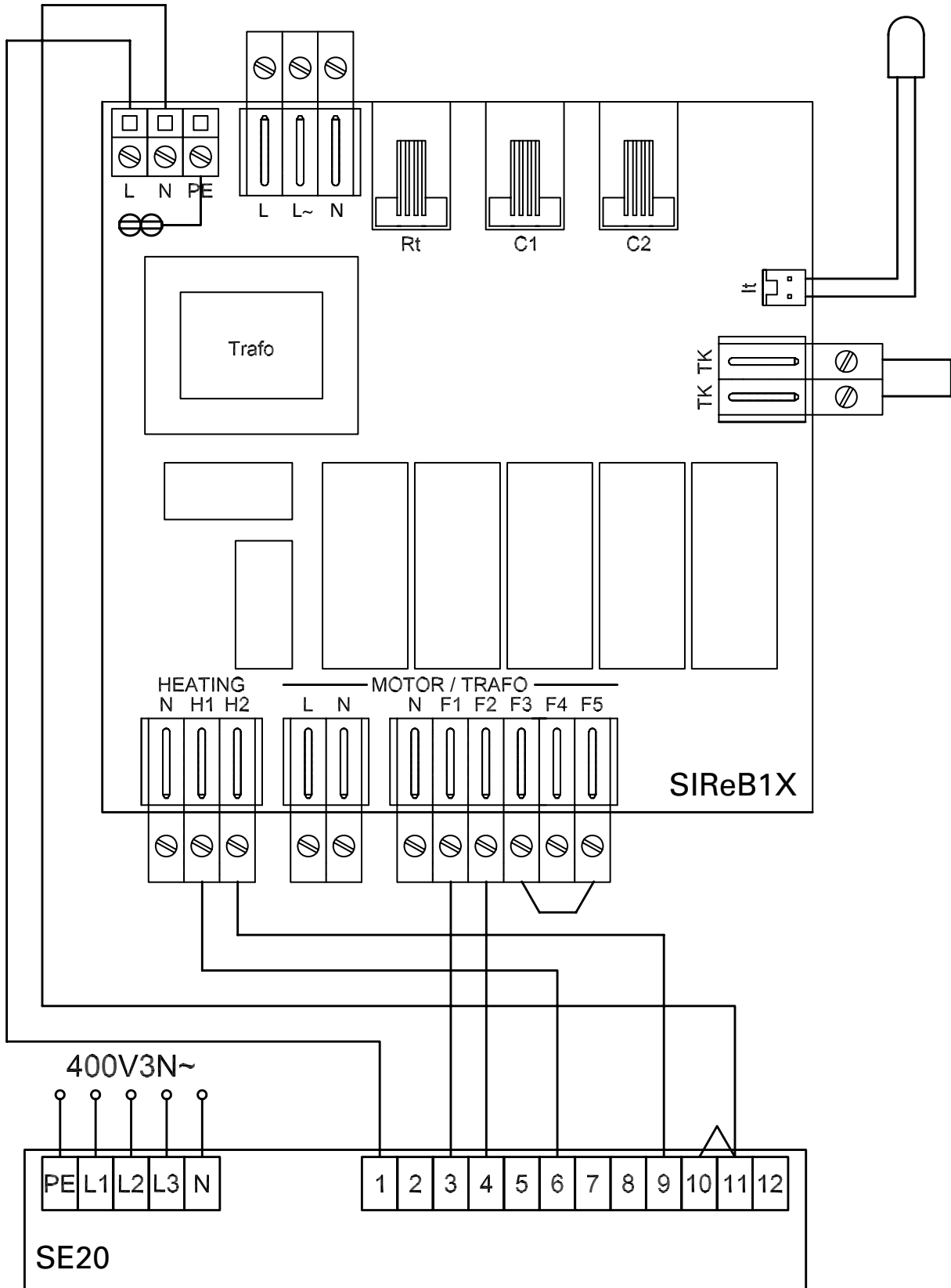

# SIRe Basic Fan Heaters Electric

## Connections between SIReB1X and Panther SE30

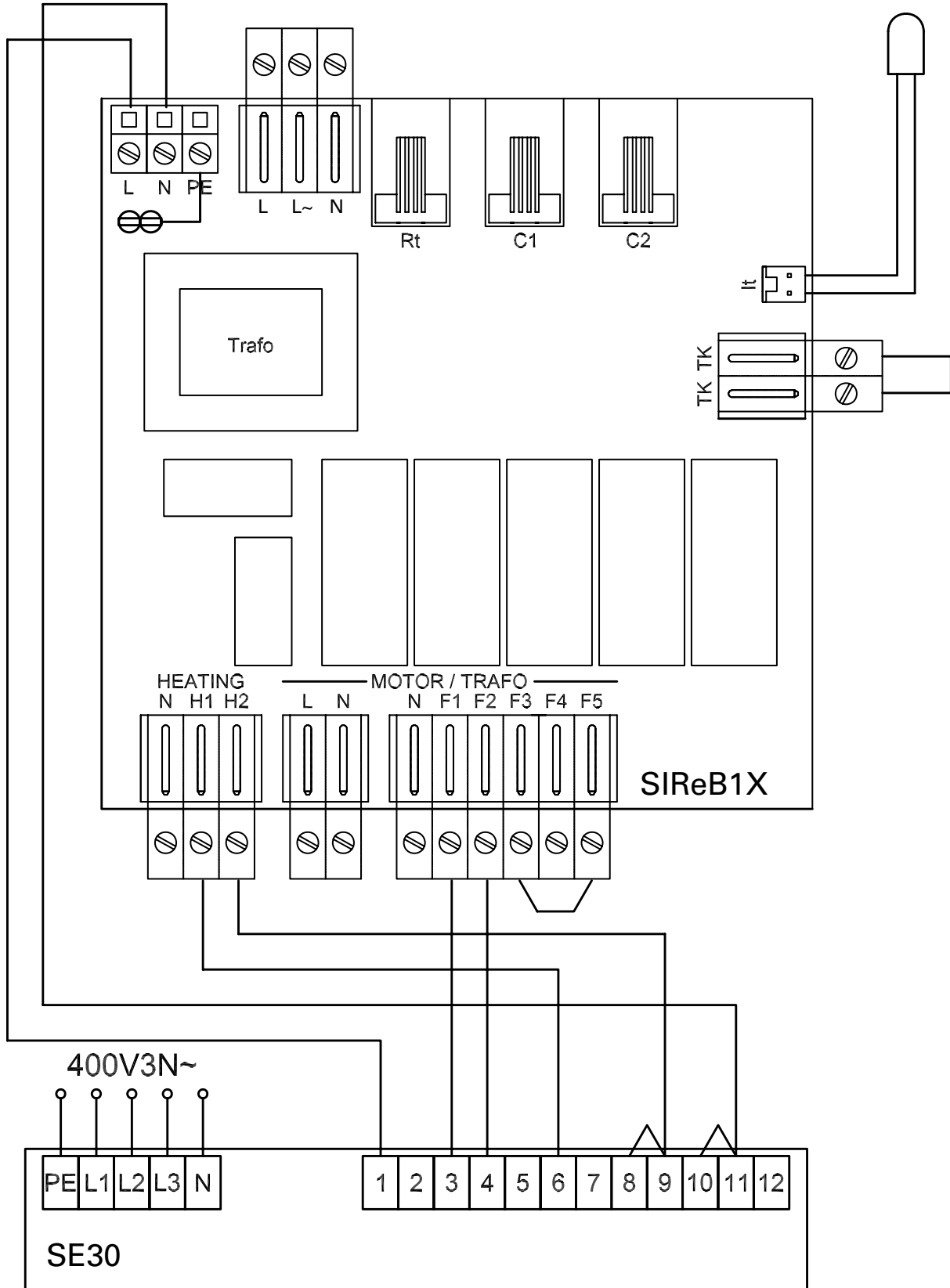

Wiring diagrams

Basic

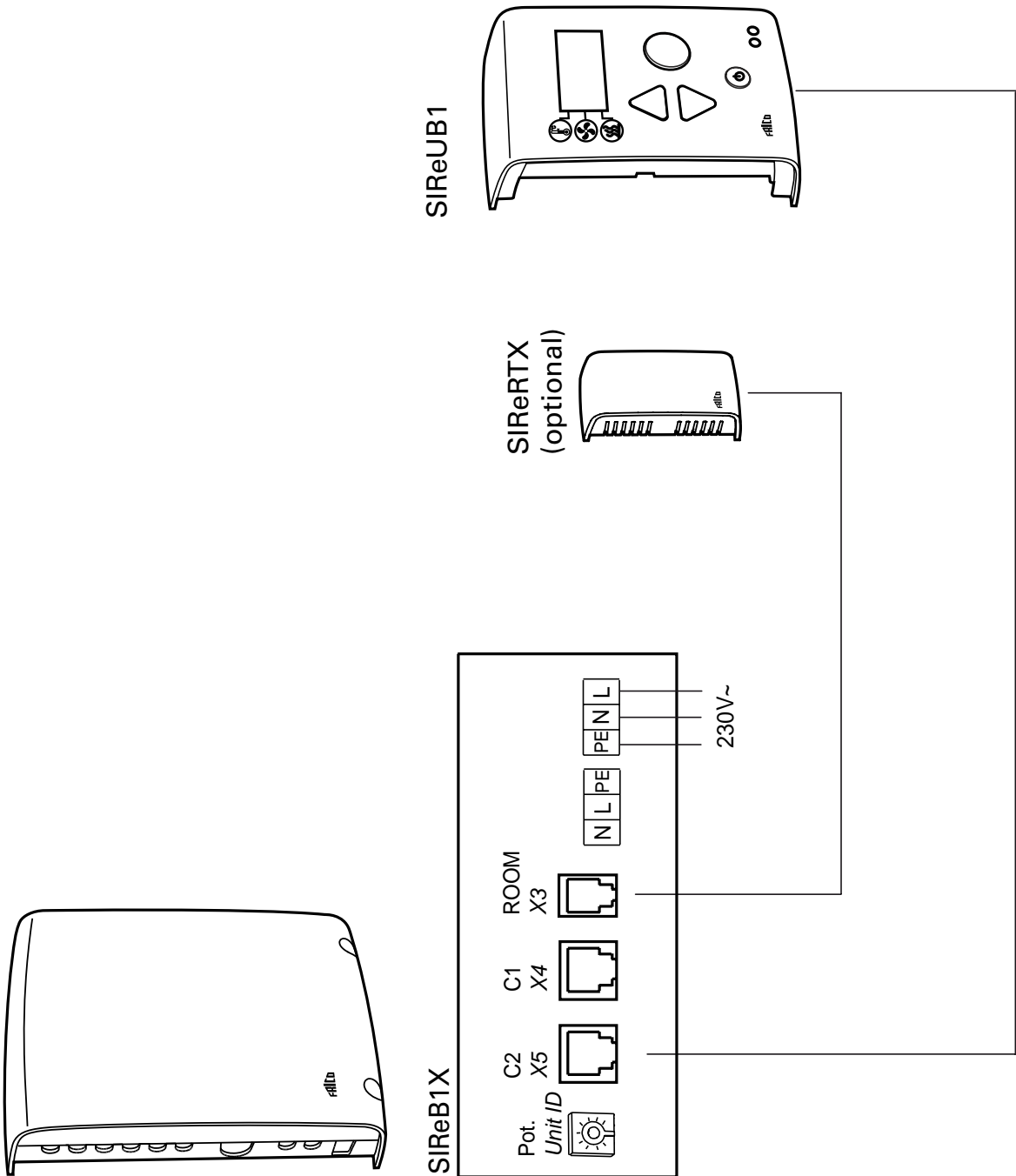

Wiring diagram

Basic parallel

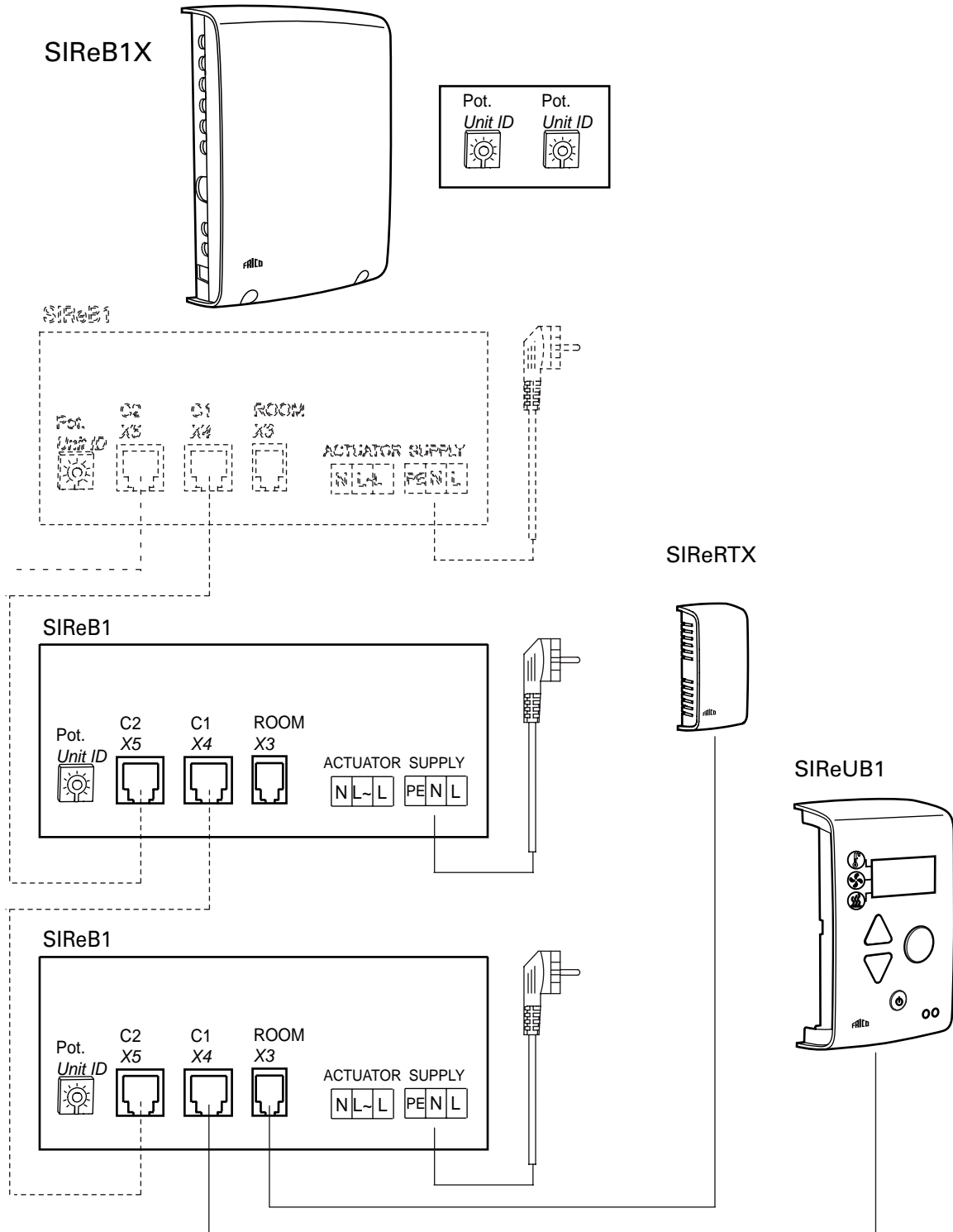

**Main office**

Frico AB  
Box 102  
SE-433 22 Partille  
Sweden

Tel: +46 31 336 86 00  
Fax: +46 31 26 28 25  
mailbox@frico.se  
www.frico.se

**For latest updated information and information  
about your local contact: [www.frico.se](http://www.frico.se)**