

CFC-A

Schwebstofffilterkasten Standard mit rundem Anschluss

Handbuch



Inhaltsverzeichnis

Beschreibung3
Abmessungen und Gewicht5
Bestellschlüssel6
Zubehör7
Schnellauswahl13
Technische Daten15
Installation30
Instandhaltung35
Transport, Lagerung und Bedienung36
Ergänzung37

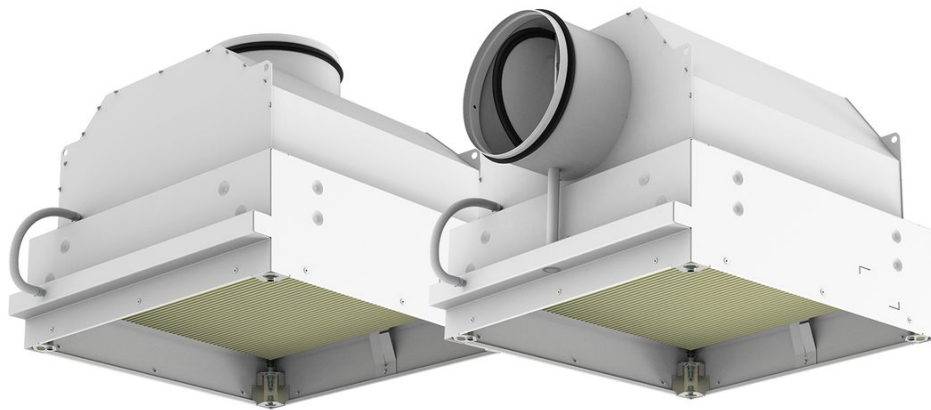

Beschreibung

CFC-A ist ein Schwebstofffilterkasten, der als endständiger Auslass mit hocheffizientem Partikelfilter verwendet wird. Er ist hauptsächlich für die Belüftung von Räumen mit hohen Anforderungen an die Luftreinheit bestimmt, wie z. B. Operationssälen, medizinischen Intensivstationen, Laboratorien, industriellen Reinräume usw. Der CFC-A kann sowohl für Zuluft als auch für Abluft verwendet werden.

Besonderheiten

- Ausführung mit luftdicht schliessendem Regulierelement verfügbar
- Sichere Handhabung des Regulierelements von der Raumseite her
- Anpassungsmöglichkeiten an verschiedene Deckentypen
- Verschiedene Anschlussgrößen für jede Filtergröße verfügbar

Produkttypen

- CFC-A-...-V: Schwebstofffilterkasten mit vertikalem Anschluss
- CFC-A-...-V...-D: Schwebstofffilterkasten mit vertikalem Anschluss, mit Regulierelement
- CFC-A-...-H: Schwebstofffilterkasten mit horizontalem Anschluss
- CFC-A-...-H...-D: Schwebstofffilterkasten mit horizontalem Anschluss, mit Regulierelement

Zubehör

- PP-CFC-A, CAP-CFC-A, ADQ-CFC-A, VVKR-CFC-A, VVKN-CFC-A: Luftdurchlässe
- APS..., APT..., APG: Adapterplatte
- CFC-HF-14: Filter

Ausführung

CFC-A ist aus Karbonstahlblech gefertigt. Das Gehäuse ist punktgeschweisst und mit einer Polymer-Dichtungsmasse hermetisch abgedichtet. Der Filterkasten ist mit einem, im runden Anschlussstutzen befindlichen, luftdichten Regulier- und Absperrerelement erhältlich, der bei der Ausführung mit horizontalem Anschluss von der Raumseite der Kassette und bei der Ausführung mit vertikalem Anschluss von der Anschlussseite her manuell bedienbar ist. Das Gehäuse ist luftdicht. Die Luftdichtheit des Gehäuses und der geschlossenen Klappe wird unter statischen Drücken bis zu 600 Pa nach der Seifenblasenmethode, ggf. nach der Rauchmethode geprüft.

Beim CFC-A können hocheffiziente Filter der Klasse von E11 bis U18 eingesetzt werden. Im Kasten ist eine ebene Dichtfläche für die Befestigung der ein- oder zweireihigen D-Profil-Dichtung des Filters vorbereitet.

Die Kassette ist mit einem Druckmessnippel zur Messung des aktuellen Filterwiderstands (Verschmutzungserkennung) ausgestattet. Der Anschlussstutzen hat eine Dichtung aus EPDM.

Produktkomponenten

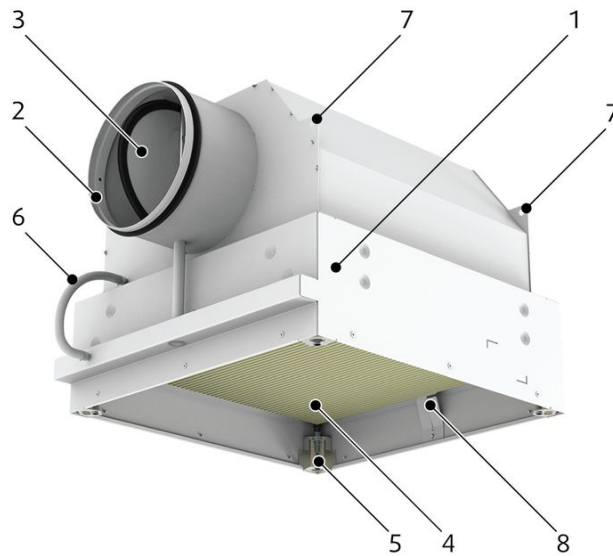

Legende

- 1 Gehäuse
- 2 Anschlussstutzen mit Lippendichtungen
- 3 Regulierelement mit Lippendichtung
- 4 Filter
- 5 Kombiniertes Befestigungsbügel für Filter und Luftdurchlass
- 6 Messrohr zur Messung des Filterwiderstands
- 7 Aufhängösen

Abmessungen und Gewicht

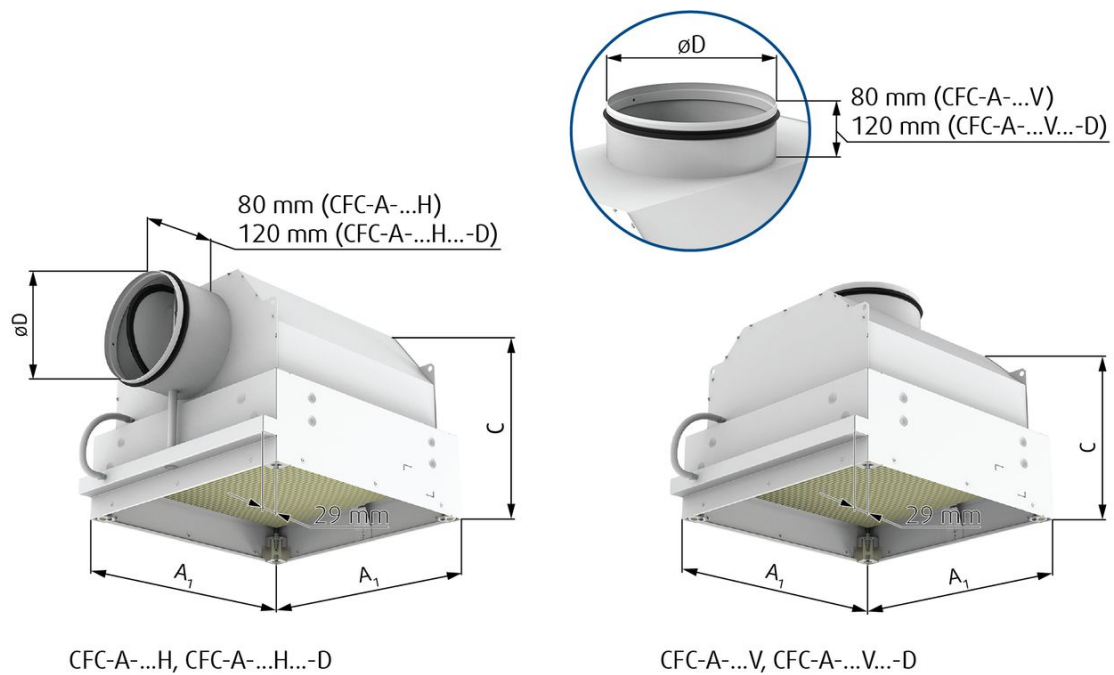

A × A × T i *1	A ₁	øD/DN	C
mm			
305 × 305 × 80	318	123/125	307
		158/160	342
457 × 457 × 80	470	158/160	342
		198/200	382
535 × 535 × 80	548	158/160	342
		198/200	382
557 × 557 × 80	570	198/200	382
		248/250	432
575 × 575 × 80	588	198/200	382
		248/250	432
610 × 610 × 80	623	248/250	432
		313/315	497

HINWEIS:

1) Die Nennabmessungen des CFC-A beziehen sich auf die exakten Abmessungen (A x A x T) des entsprechenden Filters.

Bestellschlüssel

Anschlussposition

V Vertikal

H Horizontal

Nennabmessungen (Filter Abmessungen Länge × Breite × Tiefe)

305 × 305 × 80

457 × 457 × 80

535 × 535 × 80

557 × 557 × 80

575 × 575 × 80

610 × 610 × 80

Anschluss Nenngrösse DN (mm) (Für Filter L × H)

125 (Für Filter 305 × 305)

160 (Für Filter 305 × 305)

160 (Für Filter 457 × 457)

200 (Für Filter 457 × 457)

160 (Für Filter 535 × 535)

200 (Für Filter 535 × 535)

200 (Für Filter 557 × 557)

250 (Für Filter 557 × 557)

200 (Für Filter 575 × 575)

250 (Für Filter 575 × 575)

250 (Für Filter 610 × 610)

315 (Für Filter 610 × 610)

Absperr- / Drosselement

- Ohne Absperr- / Drosselement

D Mit Absperr- / Drosselement im Anschlussstutzen

Oberflächenbeschaffenheit

SW Signalweiss (RAL9003, Glanz 30%)

RALXXXX Andere RAL Farbe

Beispiel für Bestellschlüssel

CFC-A-H-610x610x80-315-D-SW

Schwebstofffilterkasten für die Filtergrösse 610 mm × 610 mm × 80 mm, horizontaler Anschluss in DN 315, ausgerüstet mit Absperrrelement, in Signalweiss RAL9003.

Zubehör

PP-CFC-A, CAP-CFC-A, ADQ-CFC-A, VVKR-CFC-A, VVKN-CFC-A

Frontabdeckung (Zubehör)



Beschreibung

PP-CFC-A Perforierter Luftdurchlass hauptsächlich für Abluft bestimmt

CAP-CFC-A Düsenauslass für variable Luftverteilmuster

ADQ-CFC-A Luftdurchlass mit feststehenden Lamellen für die horizontale Lufteinbringung

VVKR-CFC-A Drall-Luftdurchlass mit einstellbaren Lamellen für variable Drall-Lufteinbringung

VVKN-CFC-A Drall-Luftdurchlass mit feststehenden Lamellen für die horizontale Drall-Lufteinbringung

Abmessungen

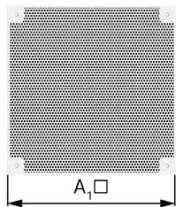

PP-CFC-A

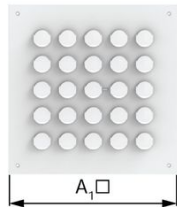

CAP-CFC-A

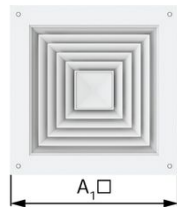

ADQ-CFC-A



VVKR-CFC-A



VVKN-CFC-A

A × A	A ₁
mm	
305 × 305	318
457 × 457	470
535 × 535	548
557 × 557	570
575 × 575	588
610 × 610	623

Bestellschlüssel

Luftdurchlässe

PP-CFC-A Perforierter Luftdurchlass

CAP-CFC-A Düsenauslass

ADQ-CFC-A Luftdurchlass mit feststehenden Lamellen

VVKR-CFC-A Drall-Luftdurchlass mit einstellbaren Lamellen

VVKN-CFC-A Drall-Luftdurchlass mit feststehenden Lamellen

Nennabmessungen (Filterabmessungen Länge x Breite)

305 × 305

457 × 457

535 × 535

557 × 557

575 × 575

610 × 610

Oberflächenbeschaffenheit

SW Signalweiss (RAL9003, Glanz 30%)

RALXXXX Andere RAL-Farbe

HINWEIS:

1) Wenn keine Oberflächenbeschaffenheit definiert ist, wird standardmässig RAL9003 geliefert.

Beispiel für den Bestellschlüssel

CAP-CFC-A-610x610-SW

Düsenauslass für die Filterabmessung 610 × 610 mm in Signalweiss (RAL9003).

APS..., APT..., APG...

Adapterplatte für CFC

**Beschreibung**

Die Adapterplatten dienen zur Anpassung der Abmessungen für den Einbau der CFC-A Kästen in Gipskartondecken, Decken mit Klemm- oder T-Profilen (siehe Deckentyp, Raster im Bestellschlüssel).

Ausführung

Die Platten werden aus verzinktem Stahlblech mit der gleichen Oberflächenbeschaffenheit gefertigt, wie sie für die Schwebstofffilterkästen gewählt wurde (Pulverlackierung in RAL9003, ggf. andere RAL-Farbe).

Abmessungen

Die Größe der inneren Öffnung der Platte entspricht den Filterabmessungen im Filterkasten. Die Außenmasse der Adapterplatte entsprechen der Rastergröße (600 mm oder 625 mm) der Klemm- und T-Profil-Decken bzw. reichen bei Gipskartondecken 50 mm über die innere Öffnung hinaus.

Die Adapterplatte kann nur für die ausgewählte Größe und Type der CFC-A in Kombination mit ausgewählten Rastern und Typen der abgehängten Decken verwendet werden (siehe Masstabelle für CFC-A-Filterkästen).

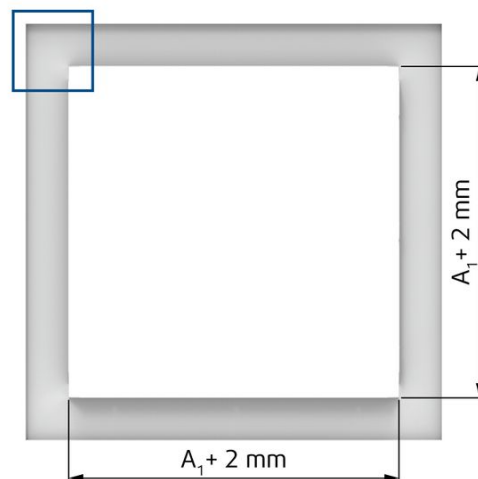

APS...



APT...

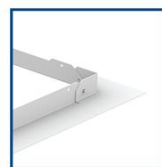

APG

Bestellschlüssel

Typen der Adapterplatten

APS625-CFC-A- Rasterdecken mit Klemmprofilen, 625 mm

APS600-CFC-A- Rasterdecken mit Klemmprofilen, 600 mm

APT625-CFC-A- Rasterdecken mit T-Profilen, 625 mm

APT600-CFC-A- Rasterdecken mit T-Profilen, 600 mm

APG-CFC-A- Gipskartondecken

Nennabmessungen (Filterabmessungen Länge × Breite (mm)) ^ 1 ^

305 × 305

457 × 457

535 × 535

557 × 557

575 × 575

Oberflächenbeschaffenheit

SW Signalweiss (RAL9003, Glanz 30%)

RALXXXX Andere RAL-Farbe

HINWEIS:

1. APT600 und APS600 nur verfügbar bis zur Größe 557 mm × 557 mm.

APT625 und APS25 sind nur bis zur Größe 575 mm × 575 mm erhältlich.

Beispiel für Bestellschlüssel

APT600-CFC-A-535×535-SW

Adapterplatte für die Filterabmessungen 535 mm × 535 mm, für Rasterdecken mit T-Profilen, 600 mm Raster, in Signalweiss RAL9003.

CFC-HF-14

Filter

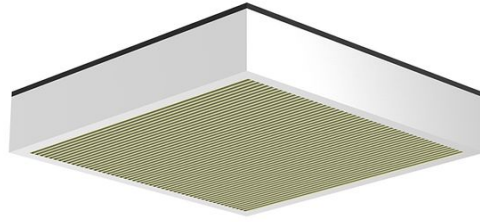
**Beschreibung**

HEPA-Filter Klasse H14 mit Polyurethan-Dichtung ist für die Schwebstofffilterkästen bestimmt. Er ist die Standardausrüstung für die CFC-A.

Ausführung

Das Filtermedium mit einseitigem Griffschutz ist in einem eloxierten Aluminiumrahmen eingebaut. Auf dem Rahmen ist eine D-förmige Polyurethan-Dichtung aufgeklebt, die für den flachen Dichtungsbereich des Schwebstofffilterkastens vorbereitet ist. Der Druckverlust des Filters darf den Grenzwert von 500 Pa nicht überschreiten.

Abmessungen

Die Abmessungen der Filter ($A \times A \times T$) sind identisch mit den Nennabmessungen der Schwebstofffilterkästen (siehe Tabelle für CFC-A-Filterkasten). Die Nenndicke des Filters beträgt 80mm und die tatsächliche Dicke des Filterrahmens 78 mm zuzüglich der Dicke der Dichtung, die bei Einbau in den Filterkasten bis zu 5 mm beträgt.

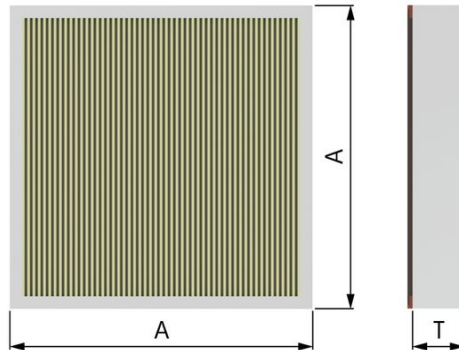

Bestellschlüssel

Filtertyp

CFC-H14

Filterabmessungen ¹⁾

A×A×T Länge × Breite × Dicke (mm)

HINWEIS: **1)** Filterabmessungen A × A entsprechen den CFC-Nennabmessungen. Siehe CFC-A Abmessungen-Tabelle

Beispiel für Bestellschlüssel

CFC-HF-14-305×305×80

HEPA-Filter mit Gummidichtung, Filter Klasse H14, Abmessungen 305 mm × 305 mm, Tiefe 80 mm.

Schnellauswahl

Anfangsdruckverlust des Standard-H14-Filters CFC-HF-14... mit einer Dicke von 78 mm bei verschiedenen Anströmgeschwindigkeiten. Der Druckverlust über den Filter darf den Grenzwert von 500 Pa nicht überschreiten.

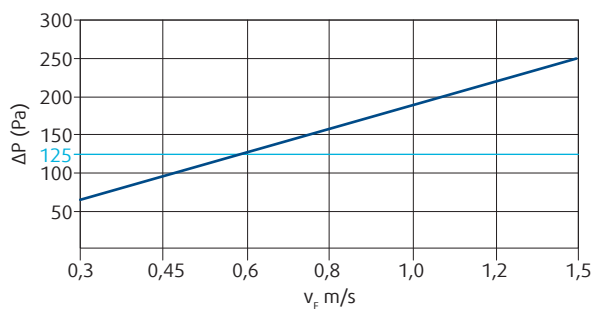

Schnellauswahl mit Begrenzung bei kritischen Werten, Kombination Schwebstofffilterkasten CFC-A mit Durchlass

		305 × 305 × 80	457 × 457 × 80	535 × 535 × 80	557 × 557 × 80	575 × 575 × 80	610 × 610 × 80
PP-CFC-A	q (m ³ /h)	70	100	150	220	330	375
	ΔP (Pa)	36	34	36	49	71	75
	L _{WA} (dB)	23	22	<20	21	21	23
	L _{0,2V} (m)	2,0 *	2,0 *	2,0 *	2,0 *	2,0 *	2,0 *
CAP-CFC-A	q (m ³ /h)	150	200	290	375	375	465
	ΔP (Pa)	120	77	82	100	90	102
	L _{WA} (dB)	35 *	35 *	35 *	35 *	35 *	35 *
	L _{0,2H} (m)	3,0	2,5	2,7	2,3	2,3	2,5
ADQ-CFC-A	q (m ³ /h)	190	270	270	375	375	375
	ΔP (Pa)	69	81	67	78	73	69
	L _{WA} (dB)	28	22	<20	22	22	22
	L _{0,2H} (m)	4,0 *	4,0 *	4,0 *	4,0 *	4,0 *	4,0 *
VVKR-CFC-A	q (m ³ /h)	155	360	520	520	625	625
	ΔP (Pa)	126	141	153	148	161	147
	L _{WA} (dB)	28	33	34	34	35 *	35 *
	L _{0,2H} (m)	3,0 *	3,0 *	3,0 *	3,0 *	2,6	2,6
VVKN-CFC-A	q (m ³ /h)	150	265	434	434	434	545
	ΔP (Pa)	127	102	125	111	111	117
	L _{WA} (dB)	35 *	35 *	35 *	35 *	35 *	31
	L _{0,2H} (m)	2	2,4	3,2	3,2	3,2	4,0 *

HINWEIS: * Grenzwert für den gewählten Arbeitspunkt.

L_{0,2H} Horizontale Wurfweite mit Endgeschwindigkeit 0,2 m/s

L_{0,2V} Vertikale Wurfweite mit Endgeschwindigkeit 0,2 m/s

Schnellauswahl von Arbeitspunkten mit $\Delta P = 150 \text{ Pa}$, Kombination Schwebstofffilterkasten CFC-A mit Durchlass

		305 × 305 × 80	457 × 457 × 80	535 × 535 × 80	557 × 557 × 80	575 × 575 × 80	610 × 610 × 80
PP-CFC-A	q (m ³ /h)	257	420	548	596	641	703
	L _{WA} (dB)	33	38	35	36	37	37
	L _{0,2H} (m)	7,4	7,7	7,1	5,3	3,8	3,7
CAP-CFC-A	q (m ³ /h)	184	356	505	543	587	652
	L _{WA} (dB)	41	53	52	46	48	45
	L _{0,2H} (m)	5,6	6,9	7,1	5,2	5,6	5,3
ADQ-CFC-A	q (m ³ /h)	400	500	600	700	750	800
	L _{WA} (dB)	25	27	26	27	28	30
	L _{0,2H} (m)	8,4	7,3	8,8	7,5	8	8,5
VVKR-CFC-A	q (m ³ /h)	183	382	512	525	594	638
	L _{WA} (dB)	33	35	34	34	33	36
	L _{0,2H} (m)	3,5	3,1	3	3,1	2,4	2,6
VVKN-CFC-A	q (m ³ /h)	174	373	504	537	557	678
	L _{WA} (dB)	38	47	40	41	43	40
	L _{0,2H} (m)	2,1	3,4	3,7	4	4,1	5

L_{0,2H} Horizontale Wurfweite mit Endgeschwindigkeit 0,2 m/s

L_{0,2V} Vertikale Wurfweite mit Endgeschwindigkeit 0,2 m/s

Technische Daten

Legende

$L_{0,2}$ (m) Wurfweite bei einer Luftendgeschwindigkeit von 0,2 m/s

L_x (m) Wurfweite bei einer spezifizierten Luftendgeschwindigkeit

x (m/s) Luftendgeschwindigkeit im Bereich 0,1 m/s ... 1 m/s

Berechnung der Wurfweite für verschiedene Endgeschwindigkeiten

$$L_x = L_{0,2} \cdot 0,2/x$$

Druckverlust und Geräuschpegel abhängig vom Luftvolumenstrom

Wurfweite mit Endgeschwindigkeit 0,2 m/s in Abhängigkeit vom Luftvolumenstrom

CFC-A-H-305x305x80-125-SW + ADQ-CFC-A-305x305-SW CFC-A-H-457x457x80-160-SW + ADQ-CFC-A-457x457-SW

Druckverlust & A-bewerteter Schallleistungspegel (dB(A))

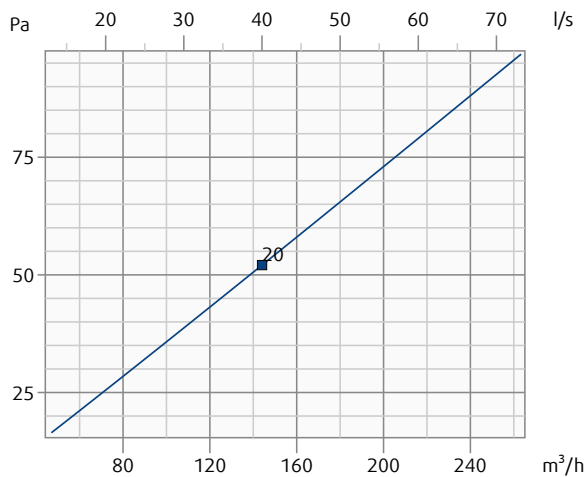

Druckverlust & A-bewerteter Schallleistungspegel (dB(A))

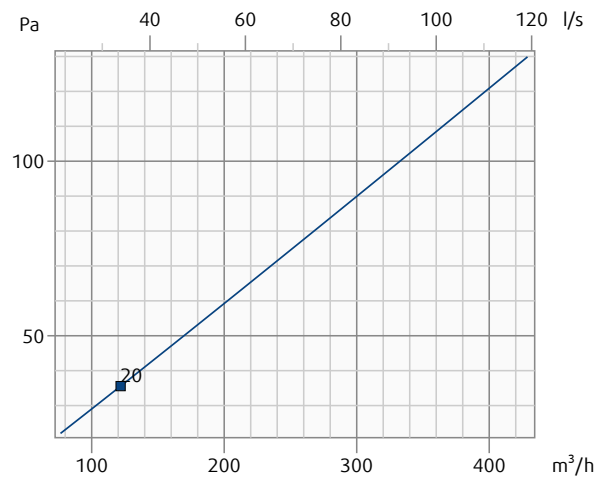

CFC-A-H-305x305x80-125-SW + ADQ-CFC-A-305x305-SW CFC-A-H-457x457x80-160-SW + ADQ-CFC-A-457x457-SW

Wurfweite (Endgeschwindigkeit 0.2 m/s)

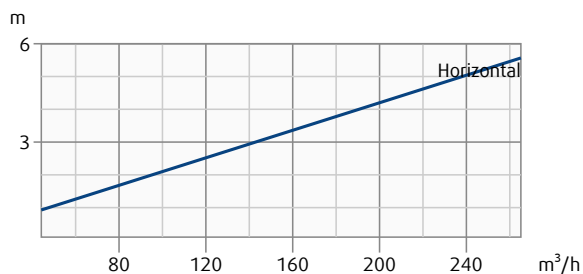

Wurfweite (Endgeschwindigkeit 0.2 m/s)

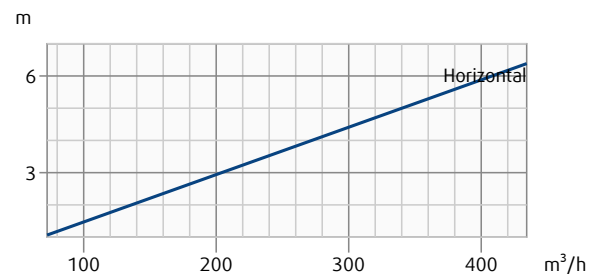

Druckverlust und Geräuschpegel abhängig vom Luftvolumenstrom

Wurfweite mit Endgeschwindigkeit 0,2 m/s in Abhängigkeit vom Luftvolumenstrom

CFC-A-H-535x535x80-160-SW + ADQ-CFC-A-535x535-SW CFC-A-H-557x557x80-200-SW + ADQ-CFC-A-557x557-SW

Druckverlust & A-bewerteter Schallleistungspegel (dB(A))

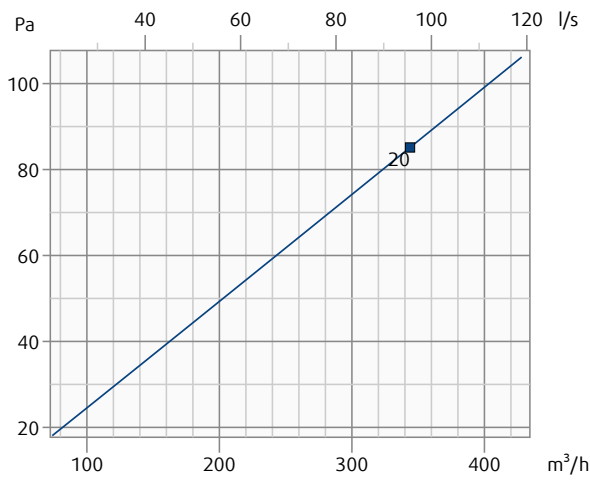

Druckverlust & A-bewerteter Schallleistungspegel (dB(A))

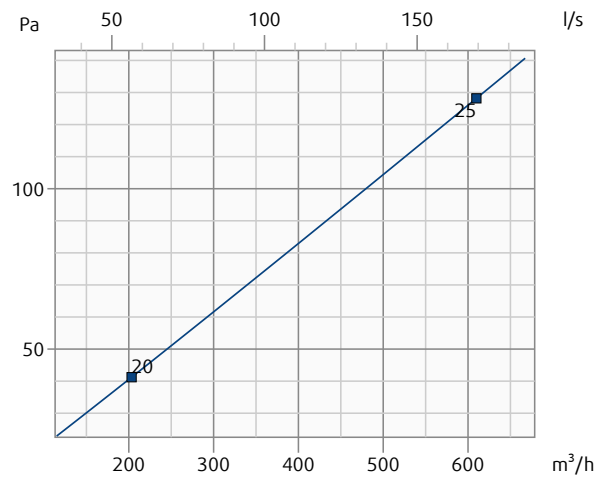

CFC-A-H-535x535x80-160-SW + ADQ-CFC-A-535x535-SW CFC-A-H-557x557x80-200-SW + ADQ-CFC-A-557x557-SW

Wurfweite (Endgeschwindigkeit 0.2 m/s)

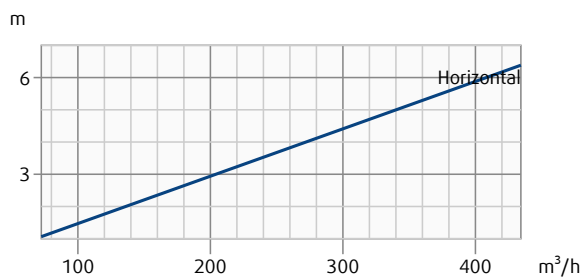

Wurfweite (Endgeschwindigkeit 0.2 m/s)

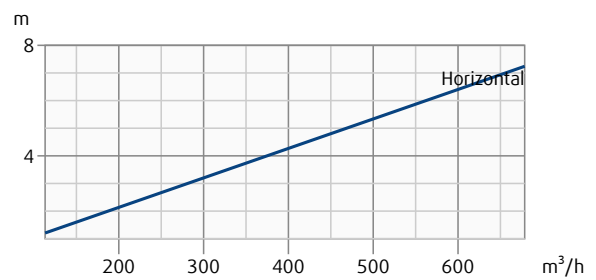

Druckverlust und Geräuschpegel abhängig vom Luftvolumenstrom

Wurfweite mit Endgeschwindigkeit 0,2 m/s in Abhängigkeit vom Luftvolumenstrom

CFC-A-H-575x575x80-200-SW + ADQ-CFC-A-575x575-SW CFC-A-H-610x610x80-250-SW + ADQ-CFC-A-610x610-SW

Druckverlust & A-bewerteter Schallleistungspegel (dB(A))

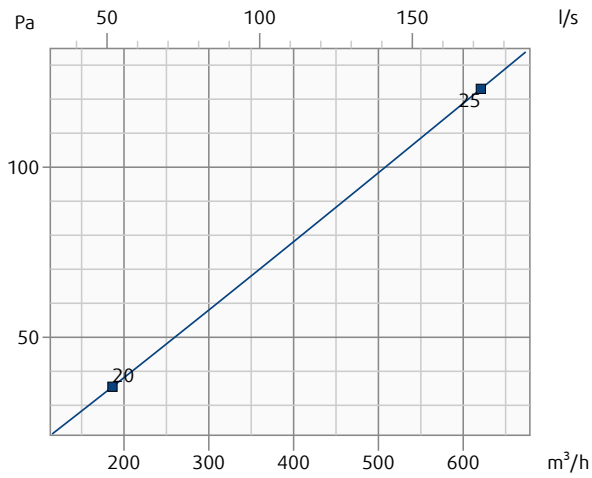

Druckverlust & A-bewerteter Schallleistungspegel (dB(A))

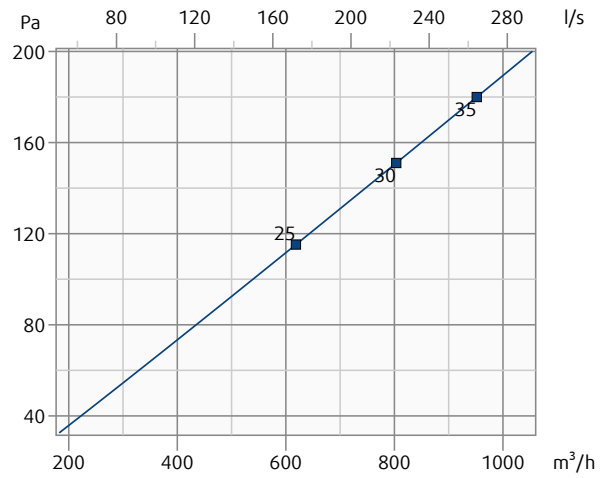

CFC-A-H-575x575x80-200-SW + ADQ-CFC-A-575x575-SW CFC-A-H-610x610x80-250-SW + ADQ-CFC-A-610x610-SW

Wurfweite (Endgeschwindigkeit 0.2 m/s)

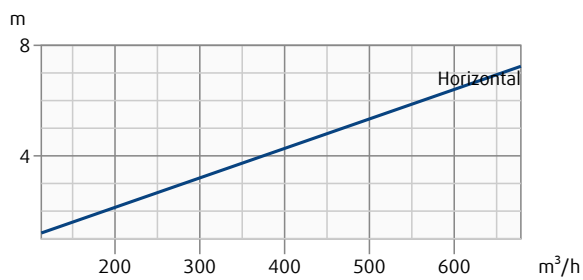

Wurfweite (Endgeschwindigkeit 0.2 m/s)

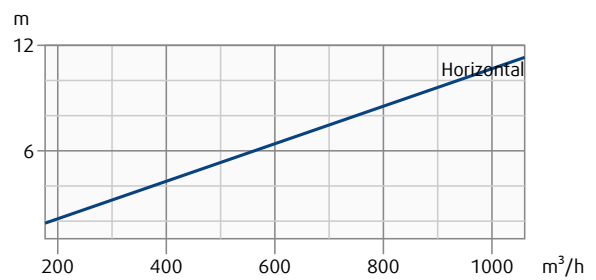

Druckverlust und Geräuschpegel abhängig vom Luftvolumenstrom

Wurfweite mit Endgeschwindigkeit 0,2 m/s in Abhängigkeit vom Luftvolumenstrom

CFC-A-H-305x305x80-125-SW + PP-CFC-A-305x305-SW

CFC-A-H-457x457x80-160-SW + PP-CFC-A-457x457-SW

Druckverlust & A-bewerteter Schallleistungspegel (dB(A))

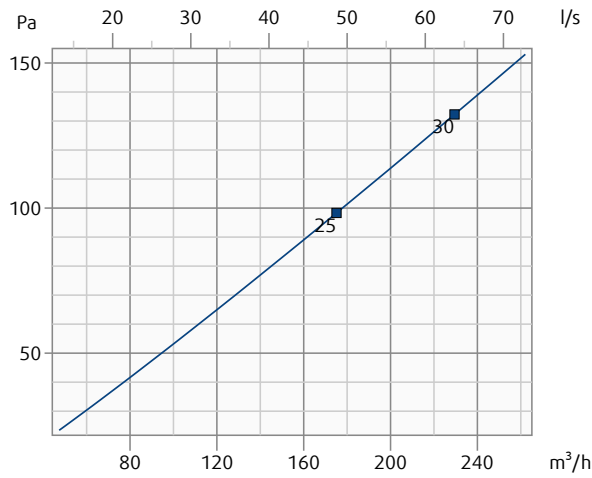

Druckverlust & A-bewerteter Schallleistungspegel (dB(A))

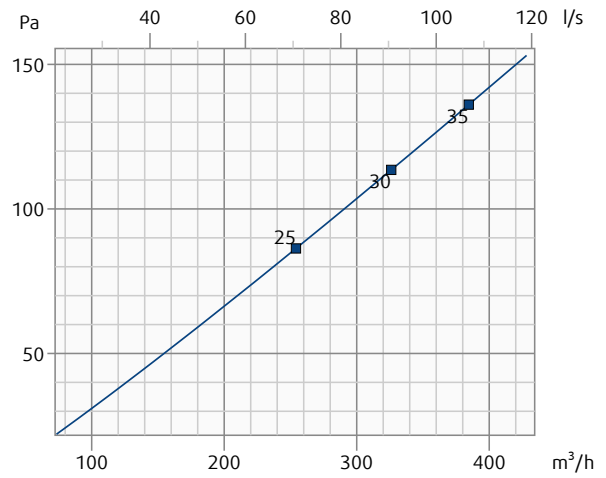

CFC-A-H-305x305x80-125-SW + PP-CFC-A-305x305-SW

CFC-A-H-457x457x80-160-SW + PP-CFC-A-457x457-SW

Wurfweite (Endgeschwindigkeit 0.2 m/s)

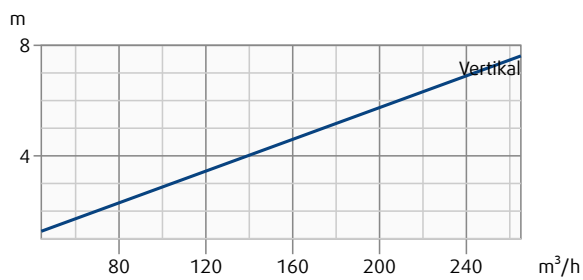

Wurfweite (Endgeschwindigkeit 0.2 m/s)

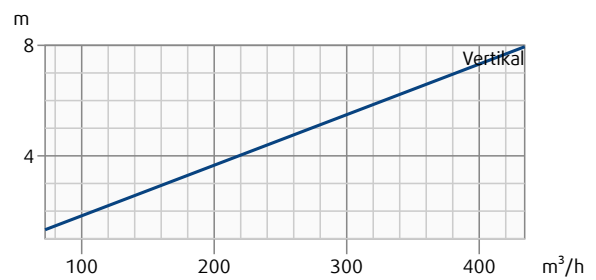

Druckverlust und Geräuschpegel abhängig vom Luftvolumenstrom

Wurfweite mit Endgeschwindigkeit 0,2 m/s in Abhängigkeit vom Luftvolumenstrom

CFC-A-H-535x535x80-160-SW + PP-CFC-A-535x535-SW

CFC-A-H-557x557x80-200-SW + PP-CFC-A-557x557-SW

Druckverlust & A-bewerteter Schallleistungspegel (dB(A))

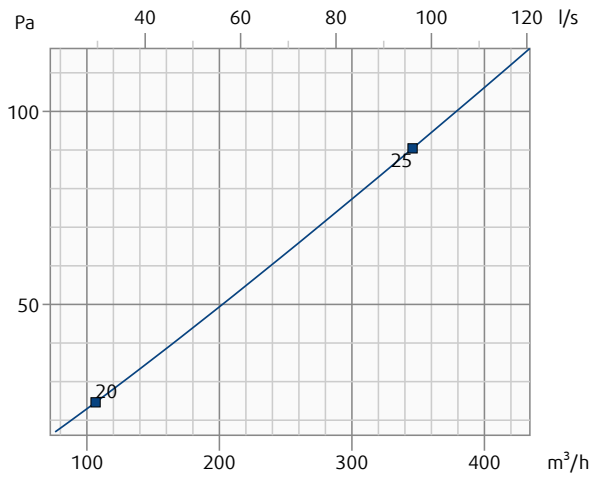

Druckverlust & A-bewerteter Schallleistungspegel (dB(A))

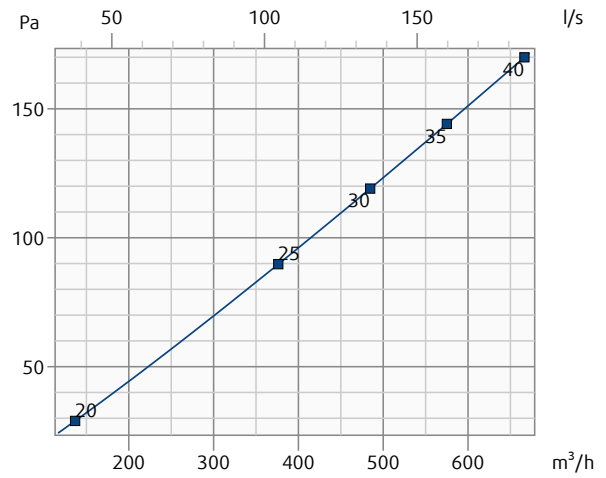

CFC-A-H-535x535x80-160-SW + PP-CFC-A-535x535-SW

CFC-A-H-557x557x80-200-SW + PP-CFC-A-557x557-SW

Wurfweite (Endgeschwindigkeit 0.2 m/s)

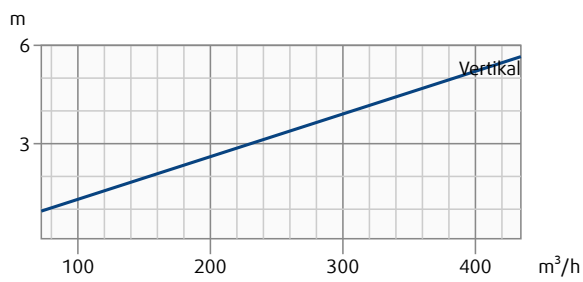

Wurfweite (Endgeschwindigkeit 0.2 m/s)

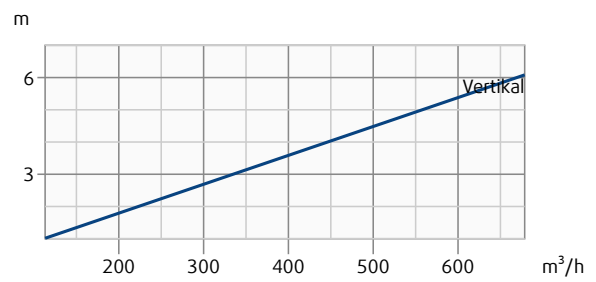

Druckverlust und Geräuschpegel abhängig vom Luftvolumenstrom

Wurfweite mit Endgeschwindigkeit 0,2 m/s in Abhängigkeit vom Luftvolumenstrom

CFC-A-H-575x575x80-200-SW + PP-CFC-A-575x575-SW

CFC-A-H-610x610x80-250-SW + PP-CFC-A-610x610-SW

Druckverlust & A-bewerteter Schallleistungspegel (dB(A))

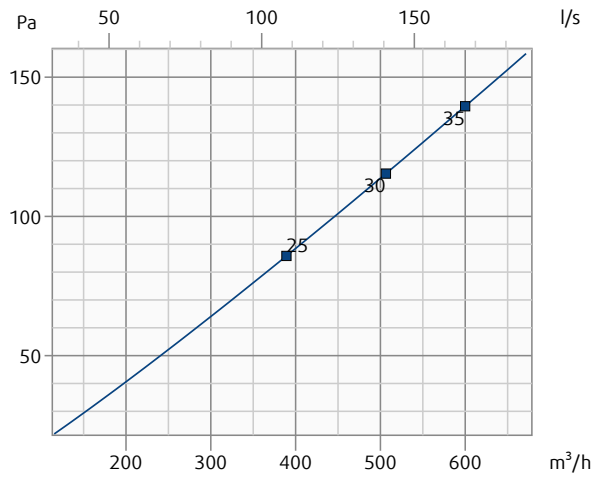

Druckverlust & A-bewerteter Schallleistungspegel (dB(A))

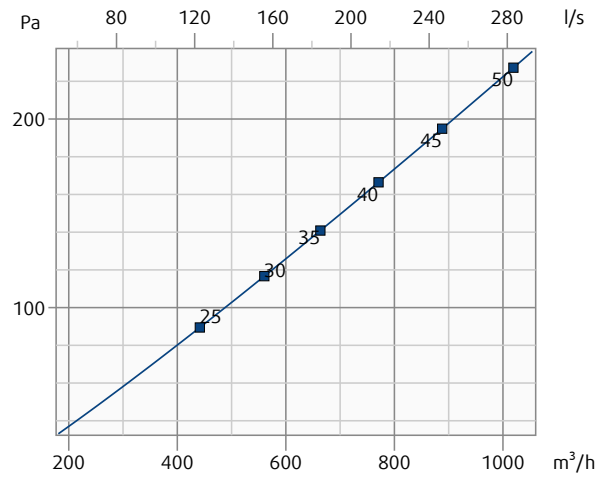

CFC-A-H-575x575x80-200-SW + PP-CFC-A-575x575-SW

CFC-A-H-610x610x80-250-SW + PP-CFC-A-610x610-SW

Wurfweite (Endgeschwindigkeit 0.2 m/s)

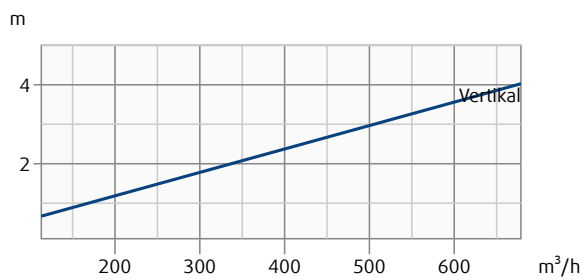

Wurfweite (Endgeschwindigkeit 0.2 m/s)

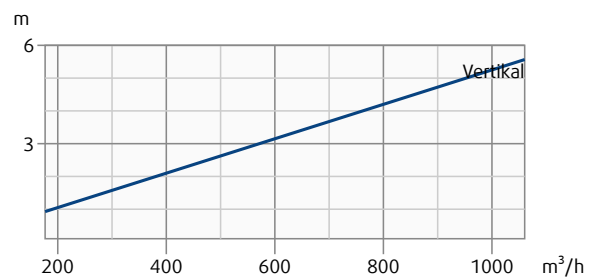

Druckverlust und Geräuschpegel abhängig vom Luftvolumenstrom

Wurfweite mit Endgeschwindigkeit 0,2 m/s in Abhängigkeit vom Luftvolumenstrom

CFC-A-H-305x305x80-125-SW + CAP-CFC-A-305x305-SW **CFC-A-H-457x457x80-160-SW + CAP-CFC-A-457x457-SW**

Druckverlust & A-bewerteter Schallleistungspegel (dB(A))

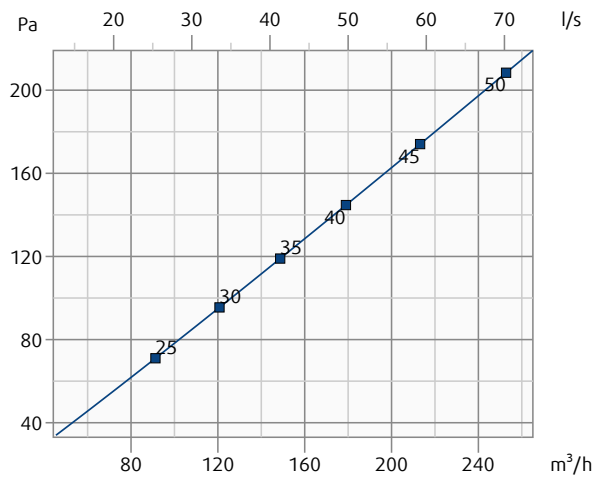

Druckverlust & A-bewerteter Schallleistungspegel (dB(A))

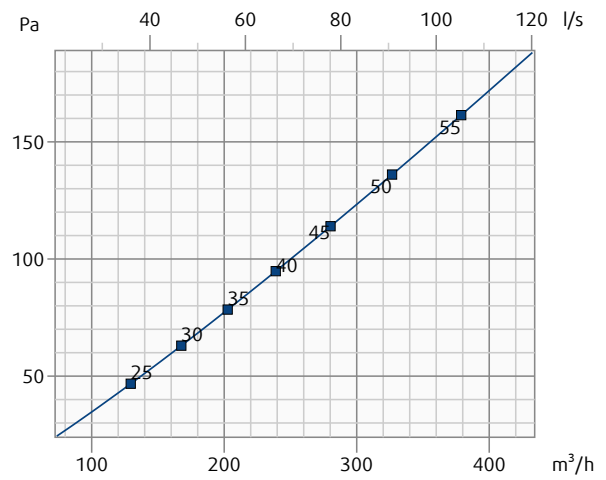

CFC-A-H-305x305x80-125-SW + CAP-CFC-A-305x305-SW **CFC-A-H-457x457x80-160-SW + CAP-CFC-A-457x457-SW**

Wurfweite (Endgeschwindigkeit 0.2 m/s)

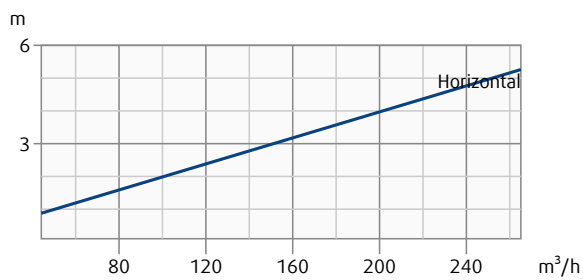

Wurfweite (Endgeschwindigkeit 0.2 m/s)

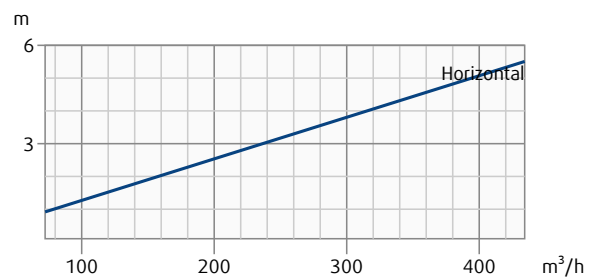

Druckverlust und Geräuschpegel abhängig vom Luftvolumenstrom

Wurfweite mit Endgeschwindigkeit 0,2 m/s in Abhängigkeit vom Luftvolumenstrom

CFC-A-H-535x535x80-160-SW + CAP-CFC-A-535x535-SW **CFC-A-H-557x557x80-200-SW + CAP-CFC-A-557x557-SW**

Druckverlust & A-bewerteter Schallleistungspegel (dB(A))

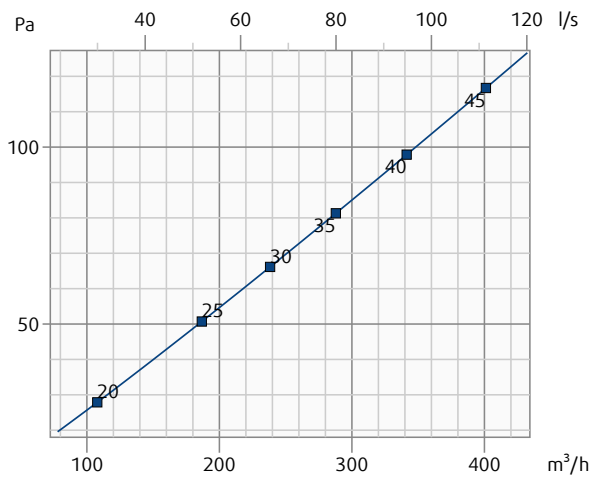

Druckverlust & A-bewerteter Schallleistungspegel (dB(A))

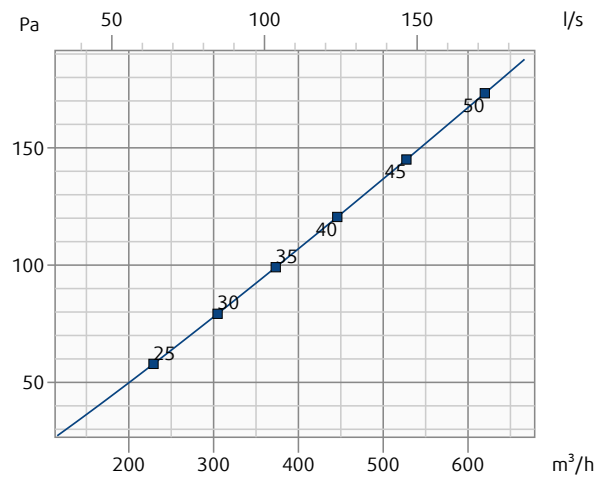

CFC-A-H-535x535x80-160-SW + CAP-CFC-A-535x535-SW **CFC-A-H-557x557x80-200-SW + CAP-CFC-A-557x557-SW**

Wurfweite (Endgeschwindigkeit 0.2 m/s)

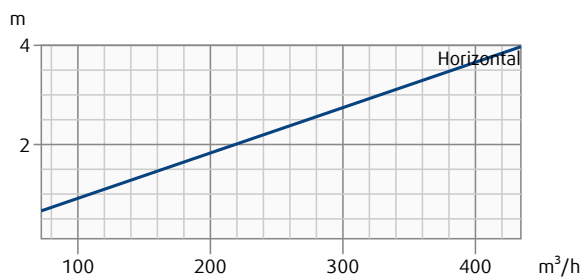

Wurfweite (Endgeschwindigkeit 0.2 m/s)

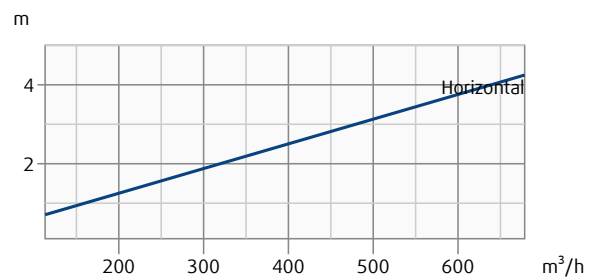

Druckverlust und Geräuschpegel abhängig vom Luftvolumenstrom

Wurfweite mit Endgeschwindigkeit 0,2 m/s in Abhängigkeit vom Luftvolumenstrom

CFC-A-H-575x575x80-200-SW + CAP-CFC-A-575x575-SW **CFC-A-H-610x610x80-250-SW + CAP-CFC-A-610x610-SW**

Druckverlust & A-bewerteter Schallleistungspegel (dB(A))

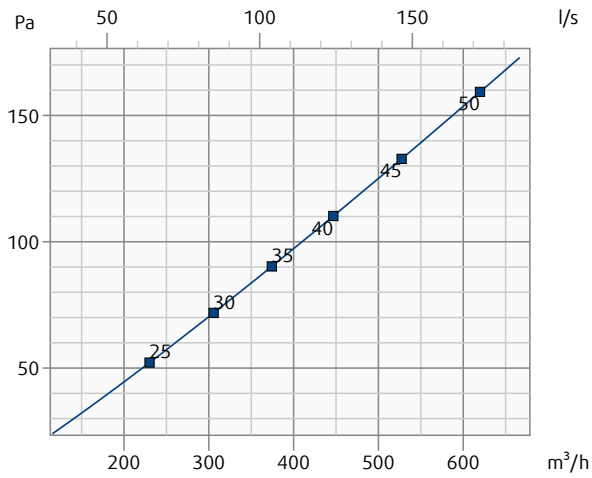

Druckverlust & A-bewerteter Schallleistungspegel (dB(A))

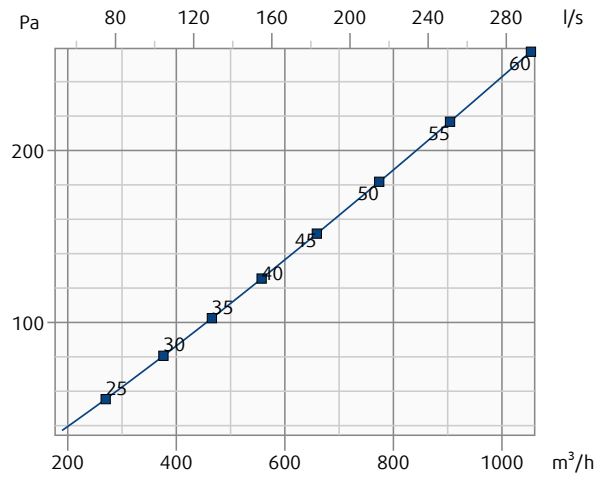

CFC-A-H-575x575x80-200-SW + CAP-CFC-A-575x575-SW **CFC-A-H-610x610x80-250-SW + CAP-CFC-A-610x610-SW**

Wurfweite (Endgeschwindigkeit 0.2 m/s)

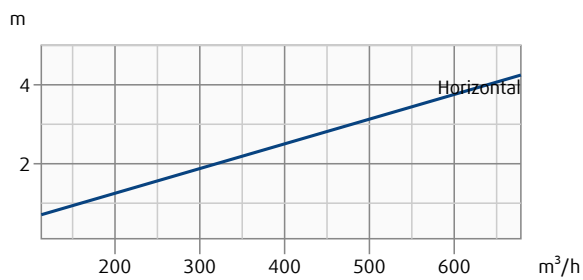

Wurfweite (Endgeschwindigkeit 0.2 m/s)

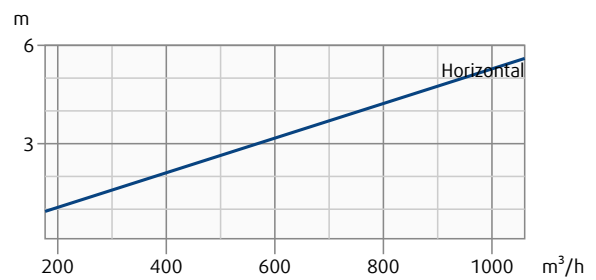

Druckverlust und Geräuschpegel abhängig vom Luftvolumenstrom

Wurfweite mit Endgeschwindigkeit 0,2 m/s in Abhängigkeit vom Luftvolumenstrom

CFC-A-H-305x305x80-125-SW + VVKN-CFC-A-305x305-SW

Druckverlust & A-bewerteter Schallleistungspegel (dB(A))

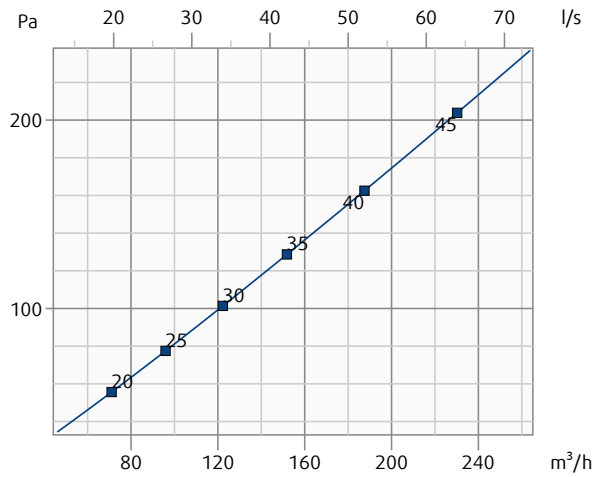

CFC-A-H-457x457x80-160-SW + VVKN-CFC-A-457x457-SW

Druckverlust & A-bewerteter Schallleistungspegel (dB(A))

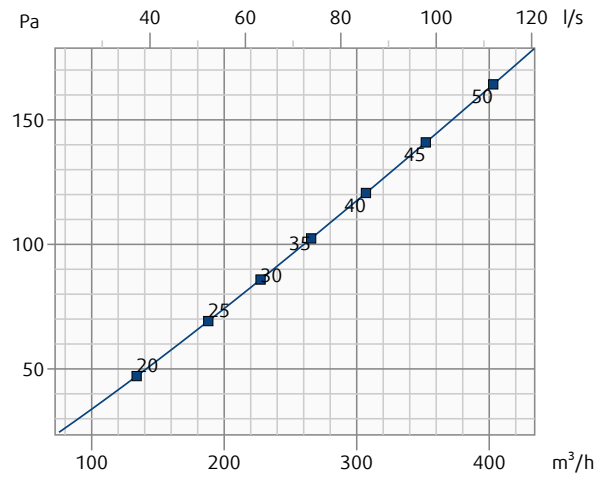

CFC-A-H-305x305x80-125-SW + VVKN-CFC-A-305x305-SW

Wurfweite (Endgeschwindigkeit 0.2 m/s)

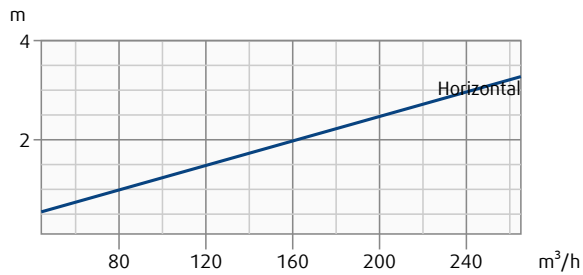

CFC-A-H-457x457x80-160-SW + VVKN-CFC-A-457x457-SW

Wurfweite (Endgeschwindigkeit 0.2 m/s)

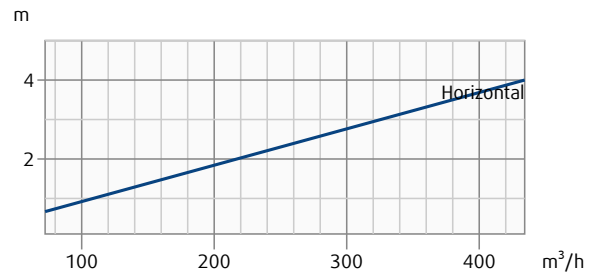

Druckverlust und Geräuschpegel abhängig vom Luftvolumenstrom

Wurfweite mit Endgeschwindigkeit 0,2 m/s in Abhängigkeit vom Luftvolumenstrom

CFC-A-H-535x535x80-160-SW + VVKN-CFC-A-535x535-SW

Druckverlust & A-bewerteter Schallleistungspegel (dB(A))

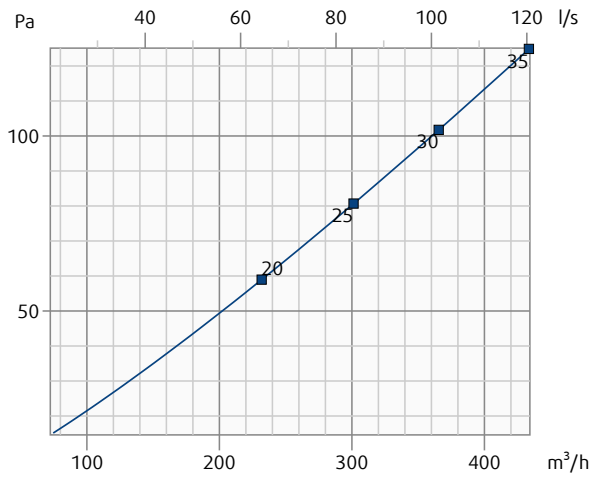

CFC-A-H-557x557x80-200-SW + VVKN-CFC-A-557x557-SW

Druckverlust & A-bewerteter Schallleistungspegel (dB(A))

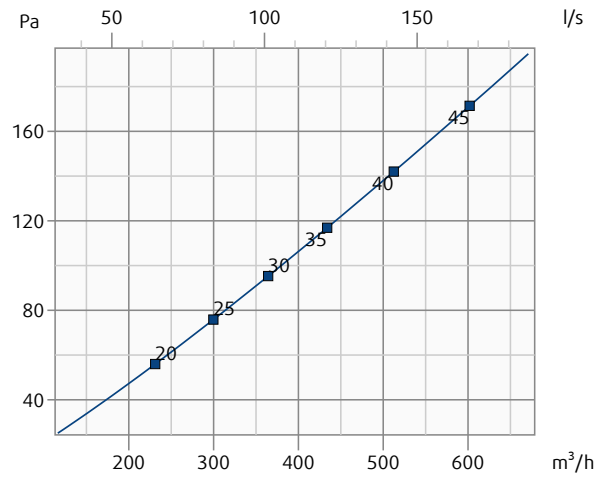

CFC-A-H-535x535x80-160-SW + VVKN-CFC-A-535x535-SW

Wurfweite (Endgeschwindigkeit 0.2 m/s)

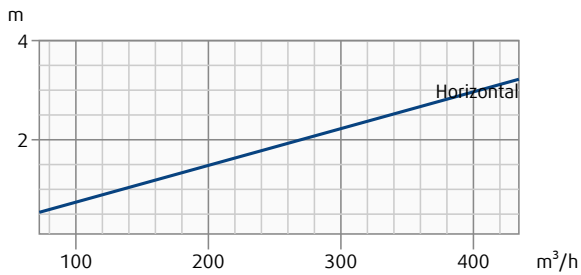

CFC-A-H-557x557x80-200-SW + VVKN-CFC-A-557x557-SW

Wurfweite (Endgeschwindigkeit 0.2 m/s)

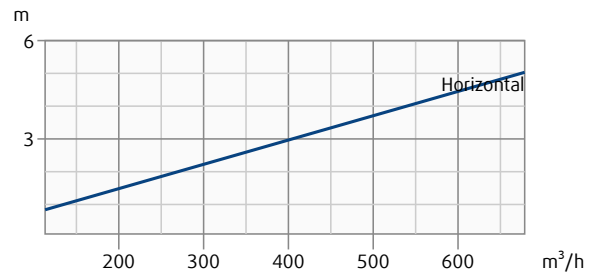

Druckverlust und Geräuschpegel abhängig vom Luftvolumenstrom

Wurfweite mit Endgeschwindigkeit 0,2 m/s in Abhängigkeit vom Luftvolumenstrom

CFC-A-H-575x575x80-200-SW + VVKN-CFC-A-575x575-SW

CFC-A-H-610x610x80-250-SW + VVKN-CFC-A-610x610-SW

Druckverlust & A-bewerteter Schallleistungspegel (dB(A))

Druckverlust & A-bewerteter Schallleistungspegel (dB(A))

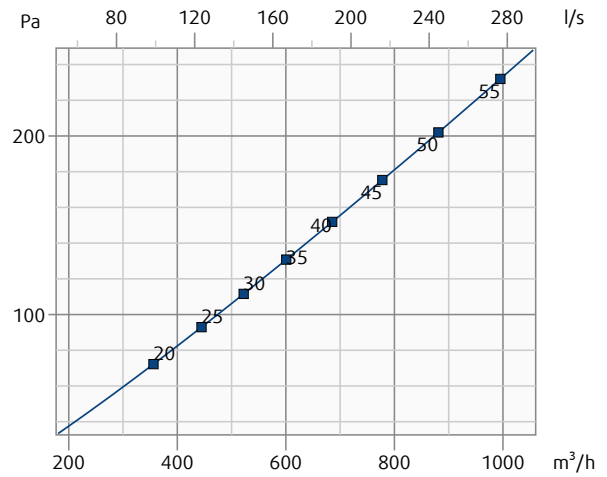
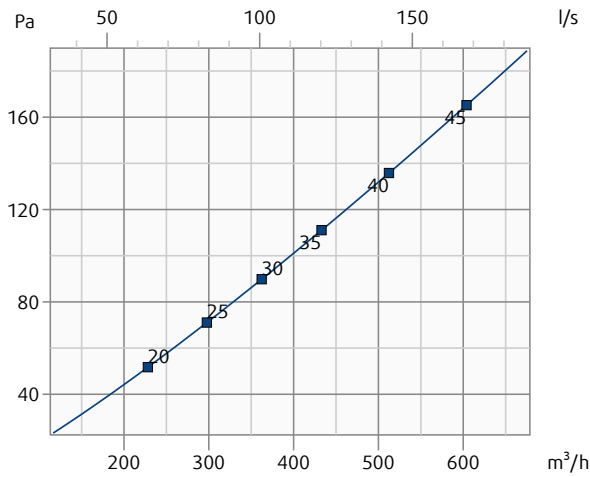

CFC-A-H-575x575x80-200-SW + VVKN-CFC-A-575x575-SW

CFC-A-H-610x610x80-250-SW + VVKN-CFC-A-610x610-SW

Wurfweite (Endgeschwindigkeit 0.2 m/s)

Wurfweite (Endgeschwindigkeit 0.2 m/s)

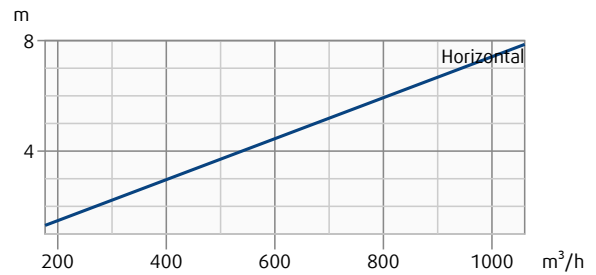
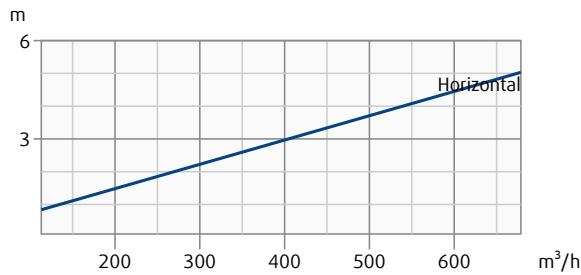

Druckverlust und Geräuschpegel abhängig vom Luftvolumenstrom

Wurfweite mit Endgeschwindigkeit 0,2 m/s in Abhängigkeit vom Luftvolumenstrom

CFC-A-H-305x305x80-125-SW + VVKR-CFC-A-305x305-SW

Druckverlust & A-bewerteter Schallleistungspegel (dB(A))

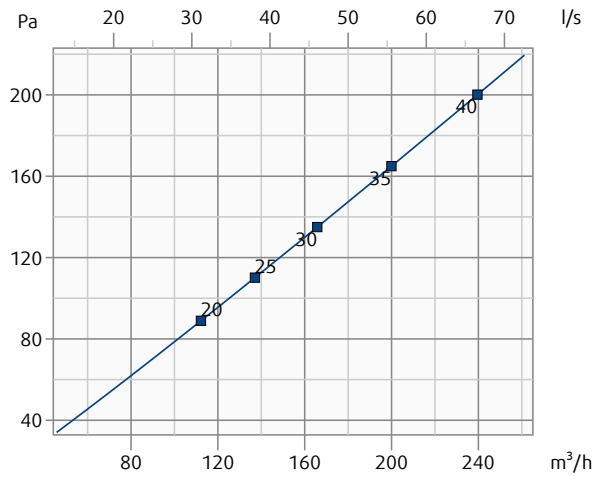

CFC-A-H-457x457x80-160-SW + VVKR-CFC-A-457x457-SW

Druckverlust & A-bewerteter Schallleistungspegel (dB(A))

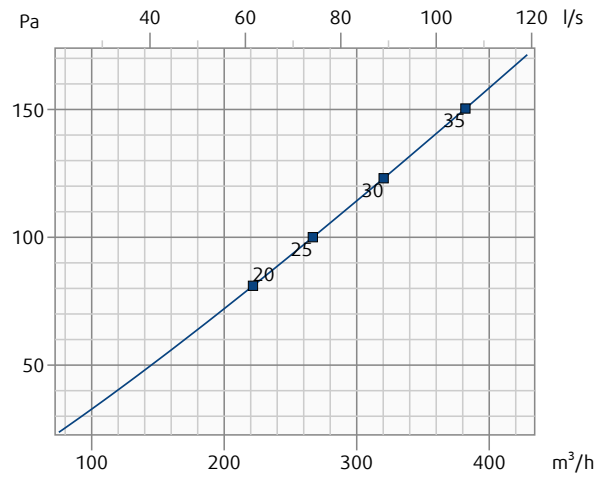

CFC-A-H-305x305x80-125-SW + VVKR-CFC-A-305x305-SW

Wurfweite (Endgeschwindigkeit 0.2 m/s)

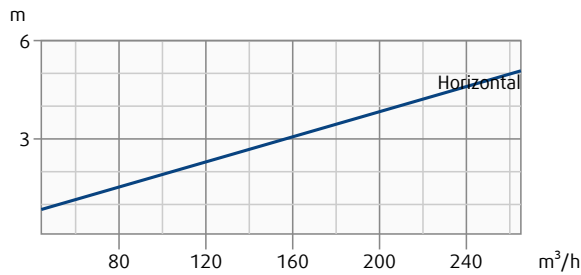

CFC-A-H-457x457x80-160-SW + VVKR-CFC-A-457x457-SW

Wurfweite (Endgeschwindigkeit 0.2 m/s)

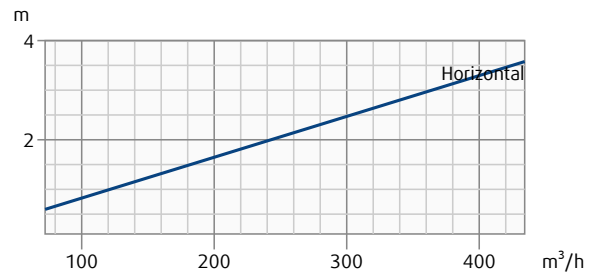

Druckverlust und Geräuschpegel abhängig vom Luftvolumenstrom

Wurfweite mit Endgeschwindigkeit 0,2 m/s in Abhängigkeit vom Luftvolumenstrom

CFC-A-H-535x535x80-160-SW + VVKR-CFC-A-535x535-SW

Druckverlust & A-bewerteter Schallleistungspegel (dB(A))

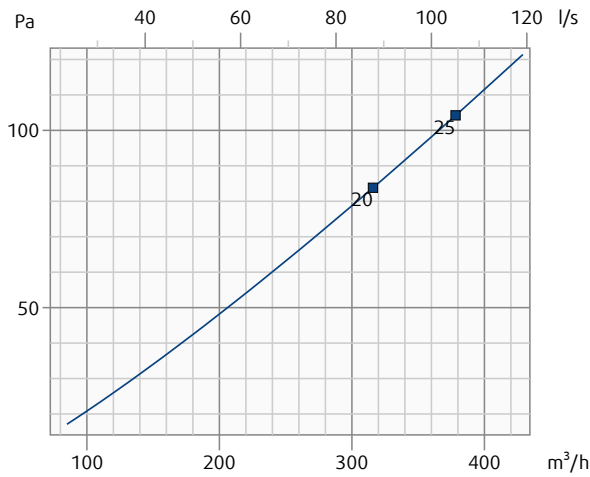

CFC-A-H-557x557x80-200-SW + VVKR-CFC-A-557x557-SW

Druckverlust & A-bewerteter Schallleistungspegel (dB(A))

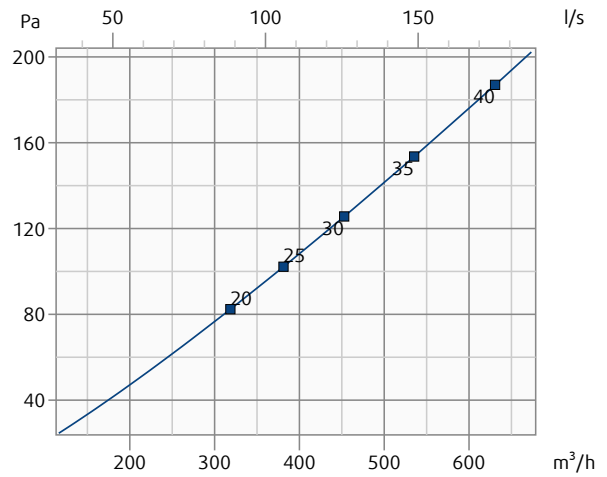

CFC-A-H-535x535x80-160-SW + VVKR-CFC-A-535x535-SW

Wurfweite (Endgeschwindigkeit 0.2 m/s)

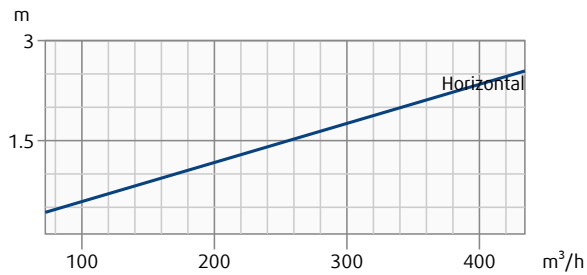

CFC-A-H-557x557x80-200-SW + VVKR-CFC-A-557x557-SW

Wurfweite (Endgeschwindigkeit 0.2 m/s)

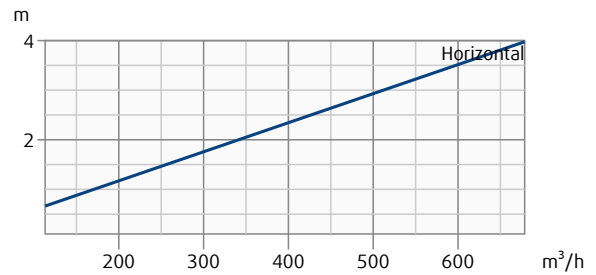

Druckverlust und Geräuschpegel abhängig vom Luftvolumenstrom

Wurfweite mit Endgeschwindigkeit 0,2 m/s in Abhängigkeit vom Luftvolumenstrom

CFC-A-H-575x575x80-200-SW + VVKR-CFC-A-575x575-SW

CFC-A-H-610x610x80-250-SW + VVKR-CFC-A-610x610-SW

Druckverlust & A-bewerteter Schallleistungspegel (dB(A))

Druckverlust & A-bewerteter Schallleistungspegel (dB(A))

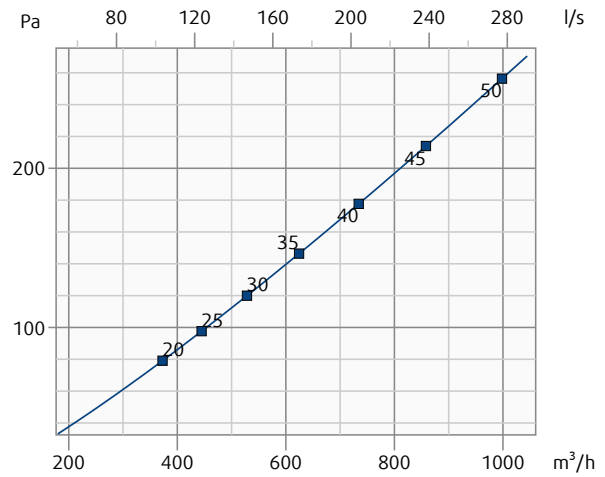
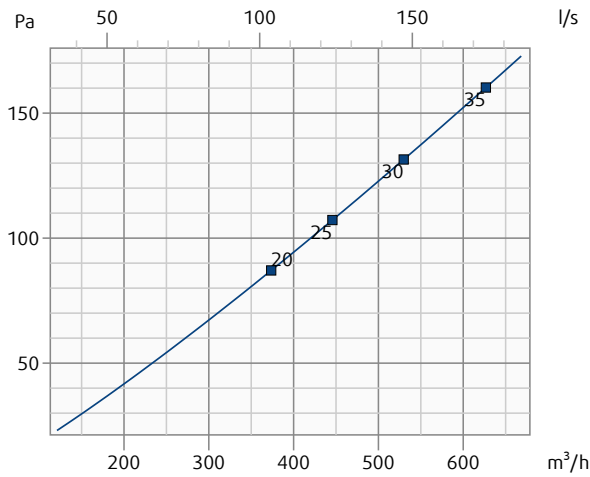

CFC-A-H-575x575x80-200-SW + VVKR-CFC-A-575x575-SW

CFC-A-H-610x610x80-250-SW + VVKR-CFC-A-610x610-SW

Wurfweite (Endgeschwindigkeit 0.2 m/s)

Wurfweite (Endgeschwindigkeit 0.2 m/s)

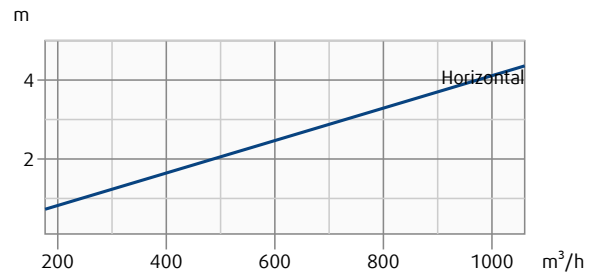
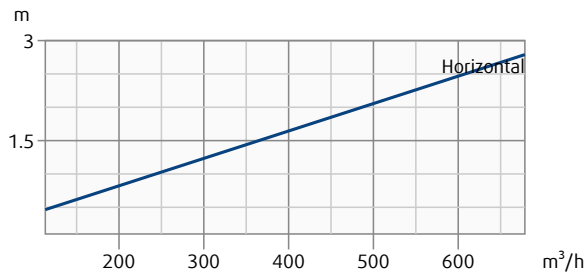

Installation



4 ×

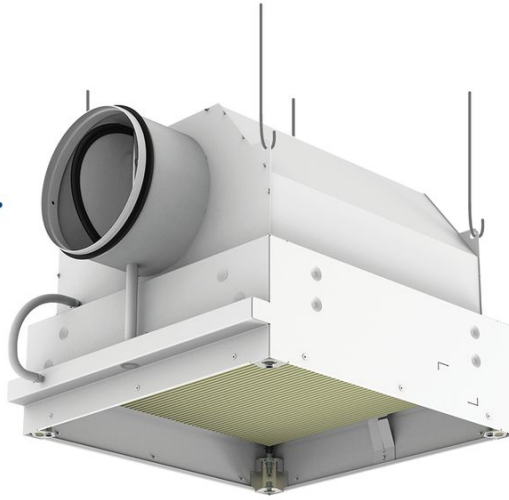

a)

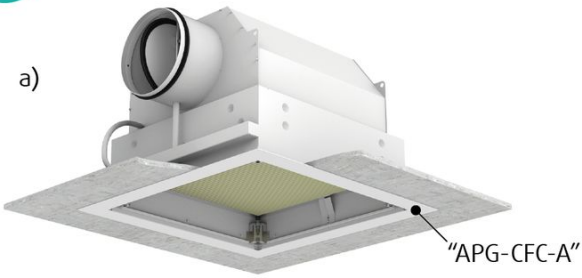

b)

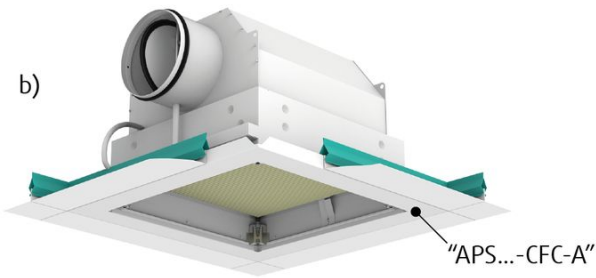

c)

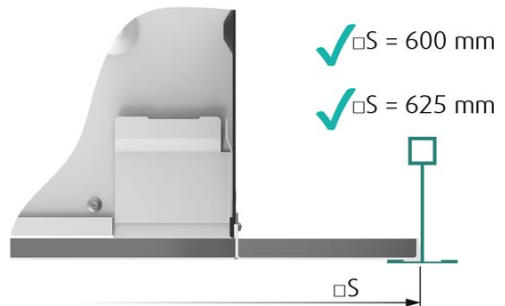
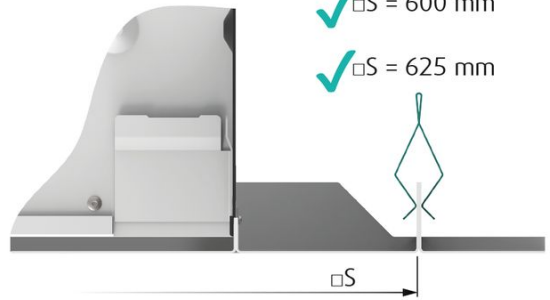
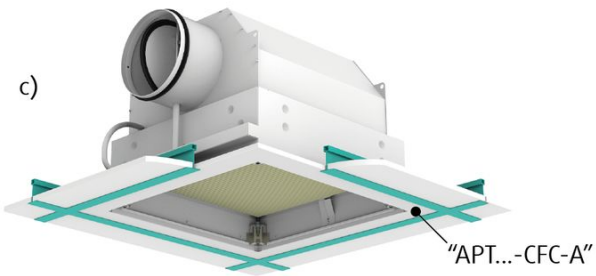



"CFC-A" + "APS...CFC-A" / "APT...CFC-A" / "APG-CFC-A"

1.

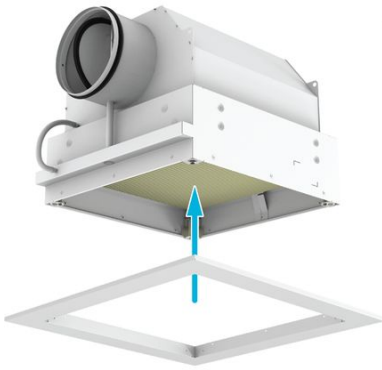

2.

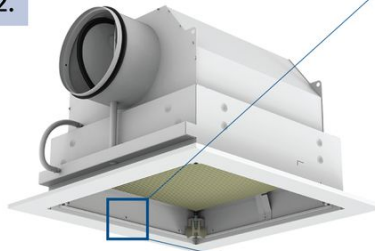



"CFC-A" + "CFC-HF"

1.

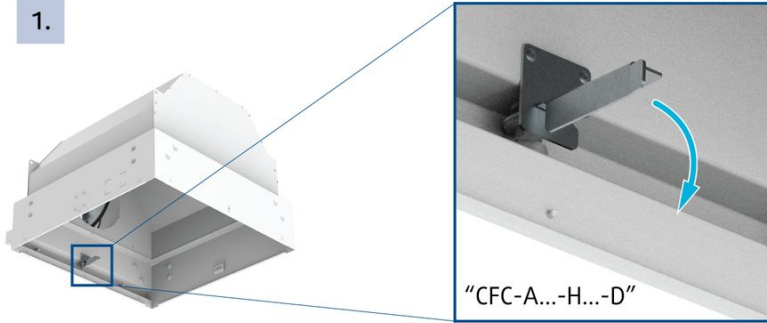

"CFC-A...-H...-D"

2.

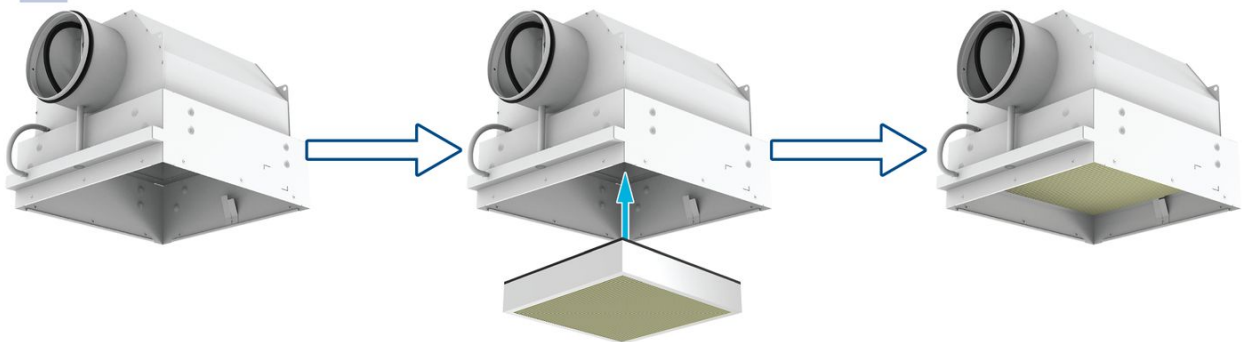

3.

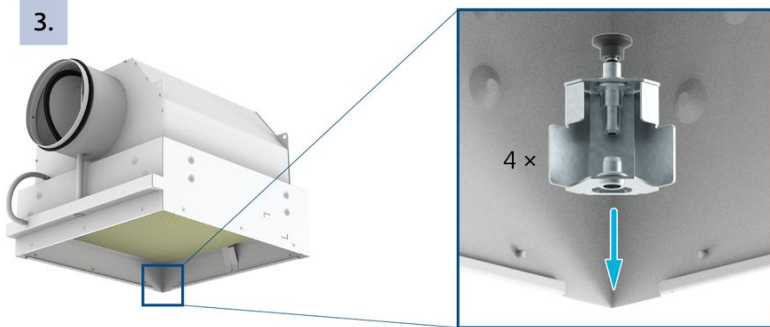

4 x

4.

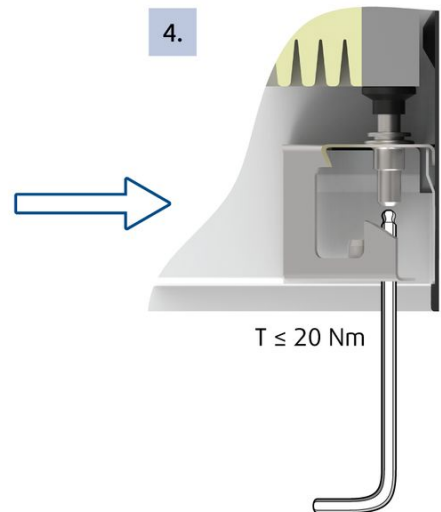

T ≤ 20 Nm

5.

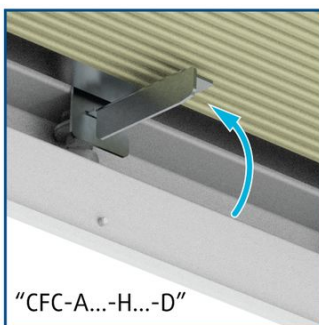

"CFC-A...-H...-D"





"CFC-A" + "VVKN-CFC-A" (/ "PP-CFC-A" / "CAP-CFC-A" / "ADQ-CFC-A" / "VVKR-CFC-A")

6.

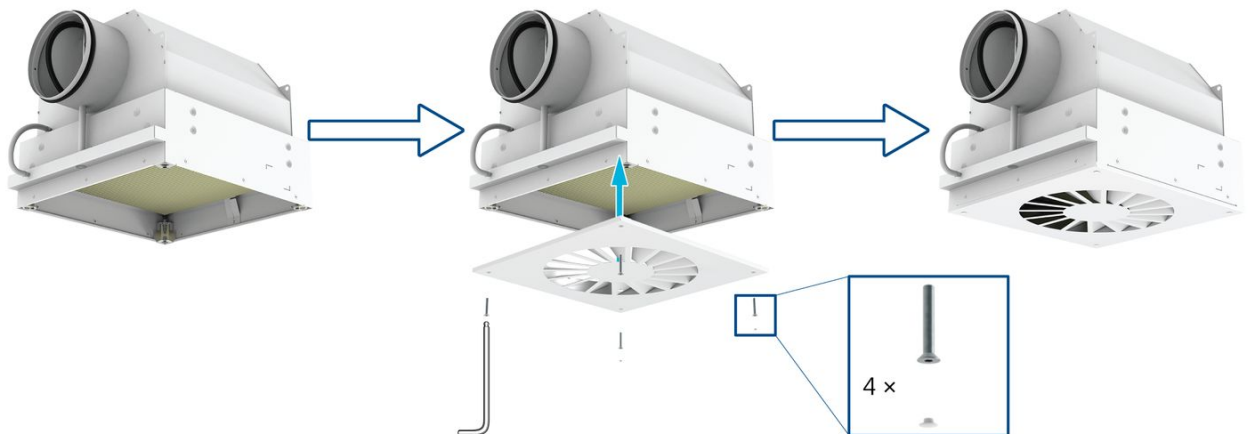

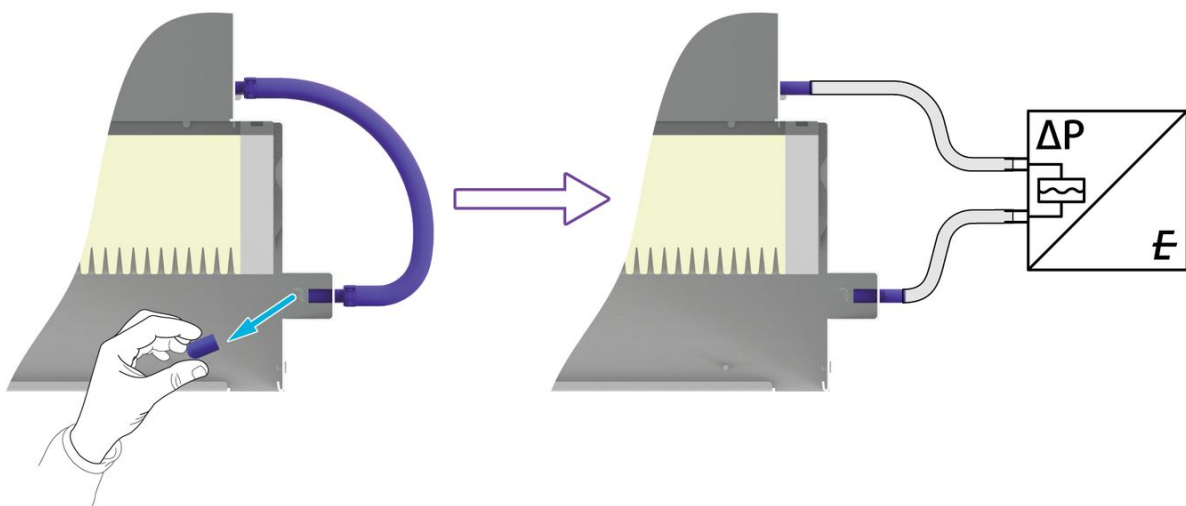
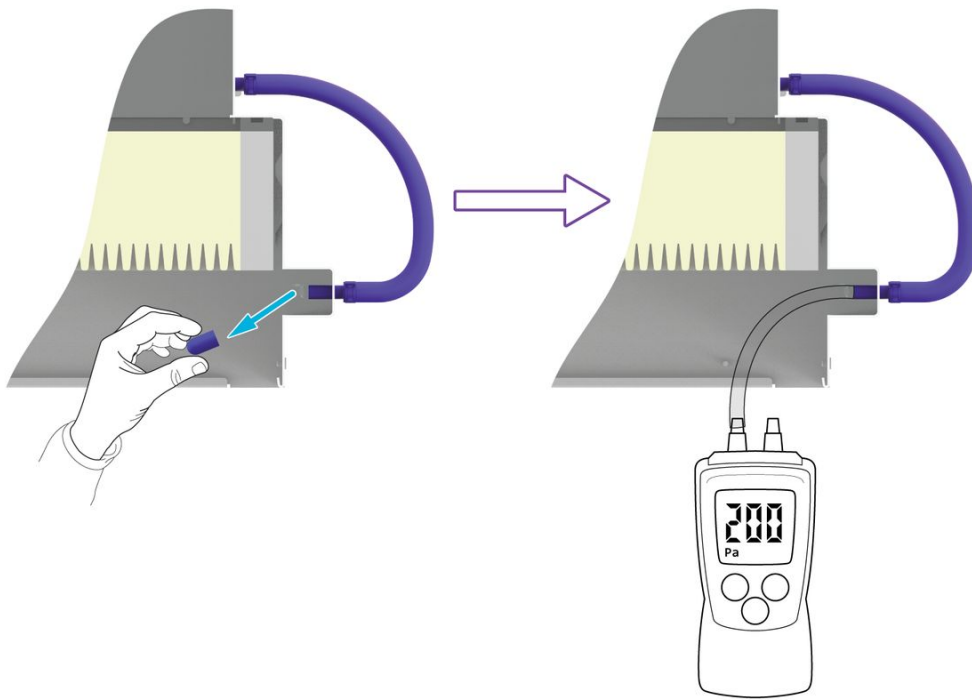
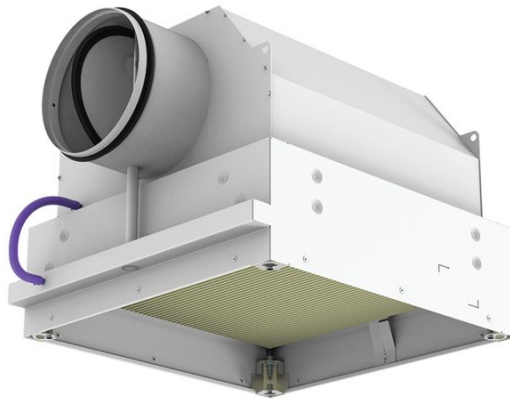
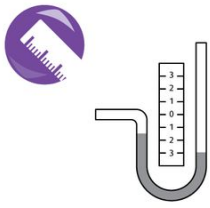



Wartung

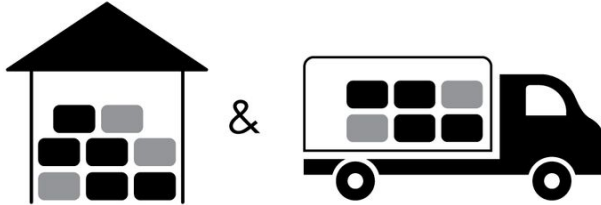

Transport, Lagerung und Bedienung



 °C -20°C ... +50°C

 % ≤ 95%



 °C 0°C ... +50°C

 % ≤ 95%

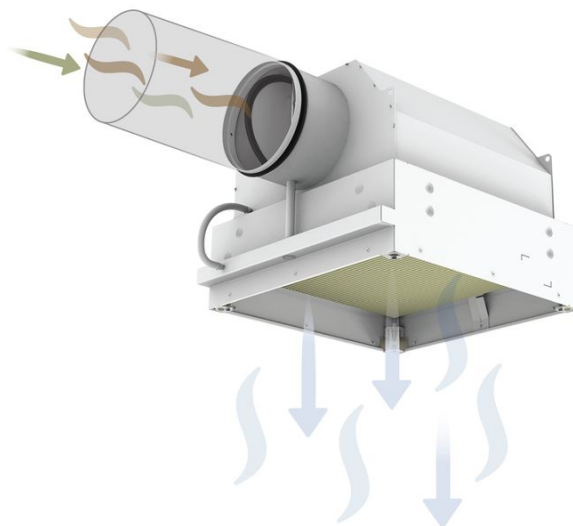

Ergänzung

Abweichungen von den hierin enthaltenen technischen Spezifikationen sowie den Bedingungen sind mit dem Hersteller zu besprechen. Wir behalten uns das Recht vor, ohne vorherige Ankündigung Änderungen am Produkt vorzunehmen, sofern diese Änderungen die Qualität des Produkts und die erforderlichen Parameter nicht beeinträchtigt. Aktuelle Informationen zu unsern Produkten finden Sie auf design.systemair.com.

