

# CAP-SD

Düsenauslass für Kanaleinbau

Handbuch



# Inhaltsverzeichnis

Beschreibung . . . . .	.3
Abmessungen und Gewicht . . . . .	.5
Bestellschlüssel . . . . .	.6
Technische Daten . . . . .	.7
Installation . . . . .	.11
Transport, Lagerung und Bedienung . . . . .	.12
Ergänzung . . . . .	.13

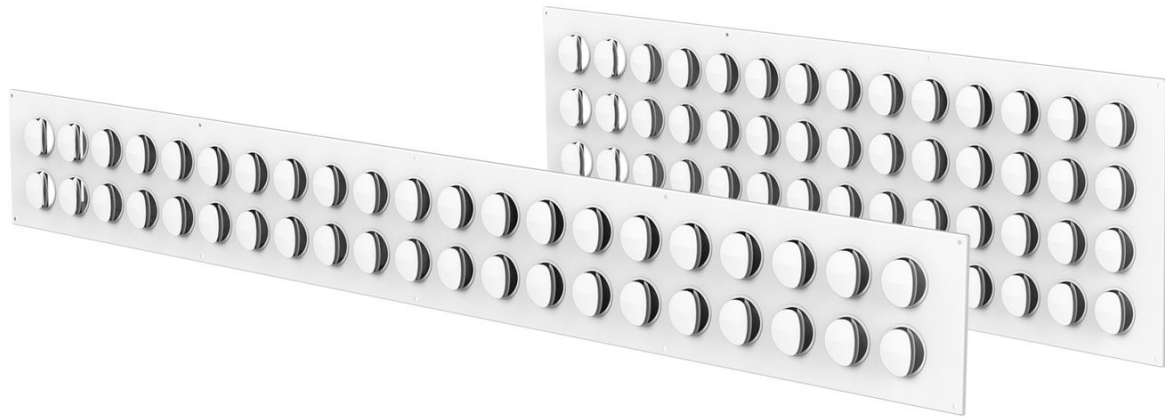

## Beschreibung

CAP-SD ist ein Düsenauslass zur direkten Installation auf rechteckigen Lüftungskanälen. Er ist primär für Zuluft konstruiert, kann jedoch auch für Abluft verwendet werden.

Der Anwendungsbereich des CAP-SD ist die Belüftung von Industriegebäuden und öffentlichen Räumen mit sichtbaren Lüftungskanälen. Die empfohlene Installationshöhe beträgt max. 6m.

### Highlights

- Individuell einstellbare Düsen für eine große Vielfalt an Luftverteilmuster
- Hervorragende Luftinduktion
- Geringe Geräuschentwicklung

## Ausführung

Der CAP-SD wird aus verzinktem Stahl gefertigt und besteht aus dem vorderen Diffusorblech mit Kunststoffdüsen und dem hinteren perforierten Luftstromausgleichskasten. Die Düsen sind in der Ebene des Diffusorblechs um 360° drehbar. Durch die entsprechende Richtungseinstellung der einzelnen Düsen ergibt sich das gewünschte Luftaustrittsmuster. Der Luftauslass wird mit Schrauben an der Luftleitung befestigt. Zur Abdichtung zwischen dem Kanal und dem Auslass sind selbstklebende Schaumstoffdichtungstreifen im Lieferumfang enthalten. Der CAP-SD ist standardmäßig in Signalweiß RAL 9003, Glanz 30 %, erhältlich. Die Düsen sind ebenfalls standardmäßig Signalweiß (RAL9003). Auf Anfrage sind auch andere RAL-Farben möglich.

## Produktkomponenten

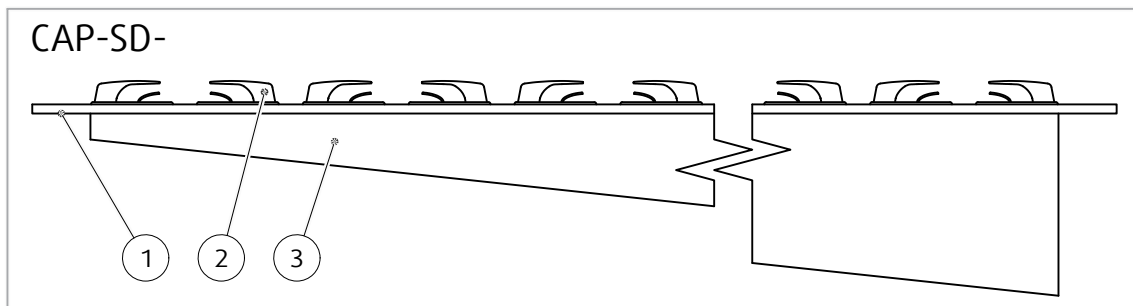

## Legende

- 1 Durchlassplatte
- 2 Düsen
- 3 Perforierter Luftstromausgleichskasten

# Abmessungen und Gewicht

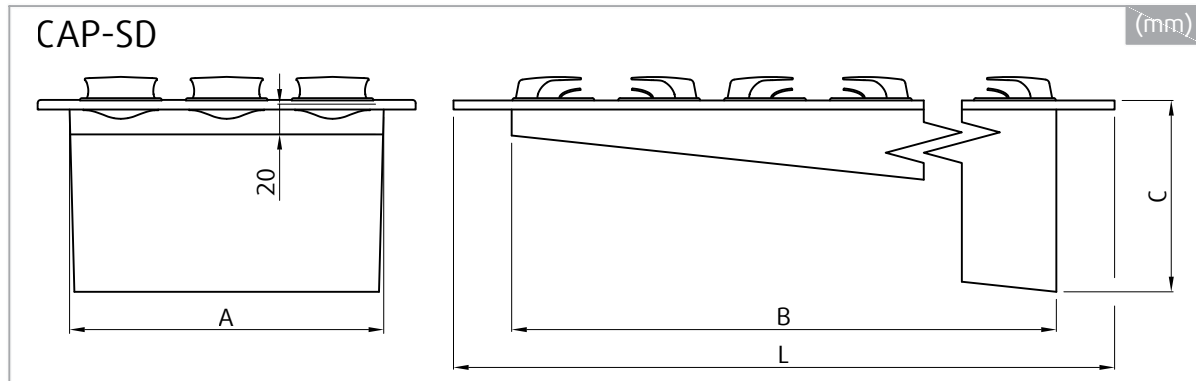
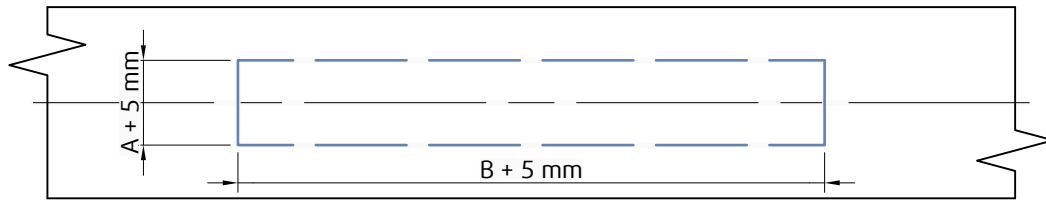

CAP-SD	L	A	B	C	m
	mm				kg
CAP-SD-1001	1042	65	965	62	1,7
CAP-SD-1002		136		92	2,7
CAP-SD-1003		208		127	3,7
CAP-SD-1004		278			4,5
CAP-SD-1501	1542	65	1465	62	2,5
CAP-SD-1502		136		92	4
CAP-SD-1503		208		127	5,5
CAP-SD-1504		278			6,7

# Bestellschlüssel

## Abmessungen

- 1001** Länge 1000 mm, 1 Düsenreihe
- 1002** Länge 1000 mm, 2 Düsenreihen
- 1003** Länge 1000 mm, 3 Düsenreihen
- 1004** Länge 1000 mm, 4 Düsenreihen
- 1501** Länge 1500 mm, 1 Düsenreihe
- 1502** Länge 1500 mm, 2 Düsenreihen
- 1503** Länge 1500 mm, 3 Düsenreihen
- 1504** Länge 1500 mm, 4 Düsenreihen

## Oberflächenbeschaffenheit

- SW** Signalweiß (RAL9003, Glanz 30%)

## Beispiel des Bestellcodes

**CAP-SD-1001-SW**

Durchlass mit Länge 1000 mm, 1 Düsenreihe, Oberflächenbeschaffenheit pulverbeschichtet in Signalweiß (RAL9003).

# Technische Daten

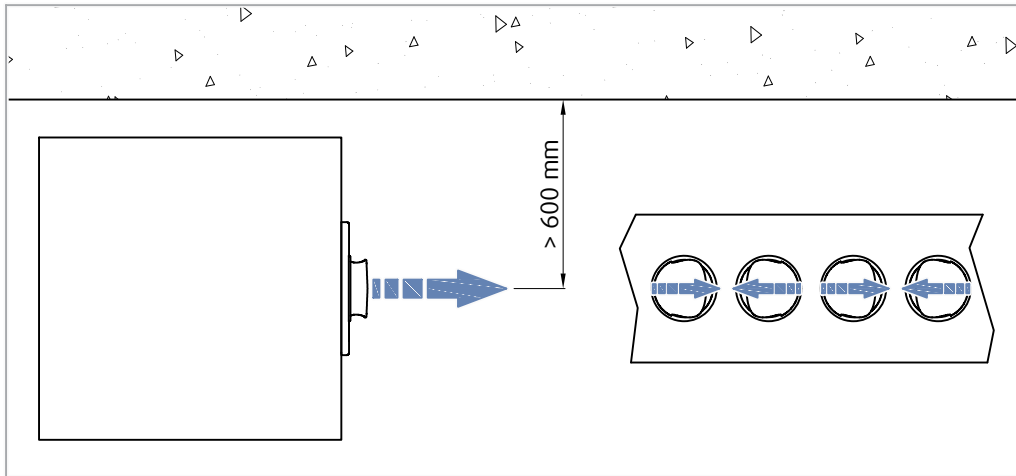

Messanordnung

Druckverlust und Geräuschpegel abhängig vom Luftvolumenstrom.

Wurfweite mit Endgeschwindigkeit 0,2 m/s in Abhängigkeit vom Luftvolumenstrom.

**CAP-SD-1-1000-SW**

Druckverlust & A-bewerteter Schallleistungspegel (dB(A))

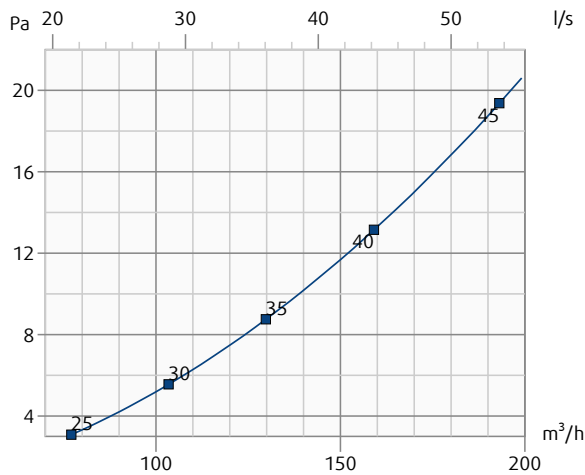

**CAP-SD-2-1000-SW**

Druckverlust & A-bewerteter Schallleistungspegel (dB(A))

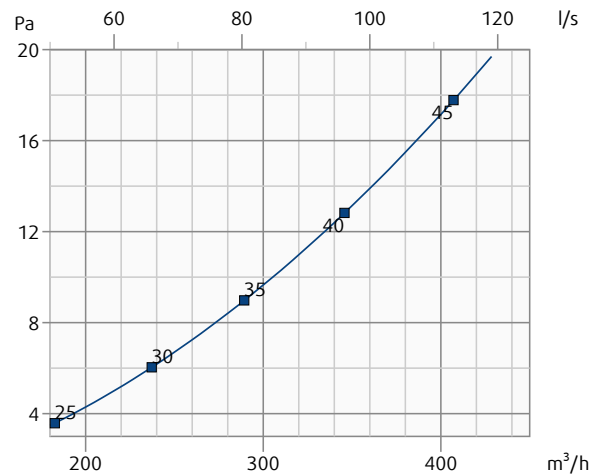

**CAP-SD-1-1000-SW**

Wurfweite (Endgeschwindigkeit 0.2 m/s)

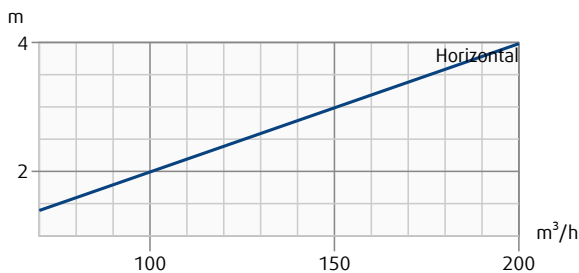

**CAP-SD-2-1000-SW**

Wurfweite (Endgeschwindigkeit 0.2 m/s)

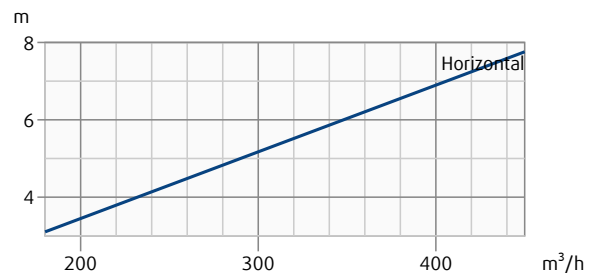

Druckverlust und Geräuschpegel abhängig vom Luftvolumenstrom.

Wurfweite mit Endgeschwindigkeit 0,2 m/s in Abhängigkeit vom Luftvolumenstrom.

**CAP-SD-3-1000-SW**

Druckverlust & A-bewerteter Schallleistungspegel (dB(A))

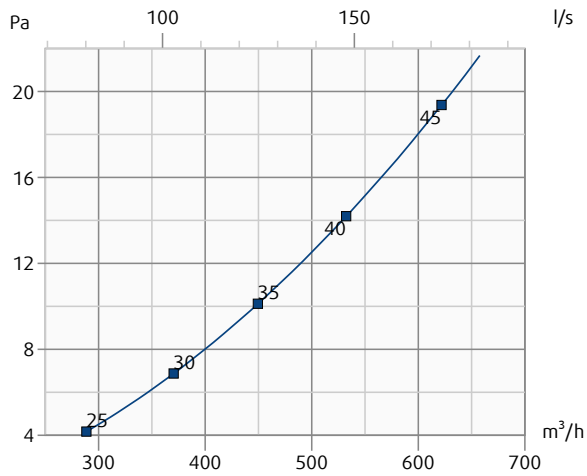

**CAP-SD-4-1000-SW**

Druckverlust & A-bewerteter Schallleistungspegel (dB(A))

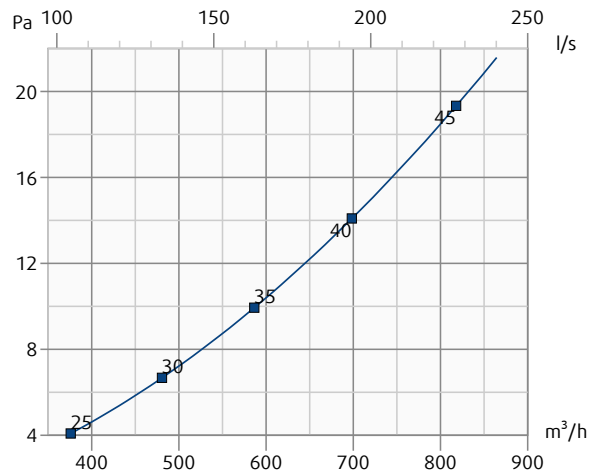

**CAP-SD-3-1000-SW**

Wurfweite (Endgeschwindigkeit 0.2 m/s)

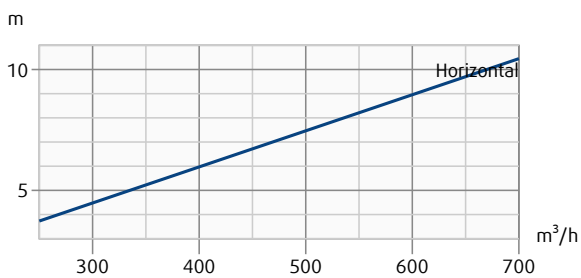

**CAP-SD-4-1000-SW**

Wurfweite (Endgeschwindigkeit 0.2 m/s)

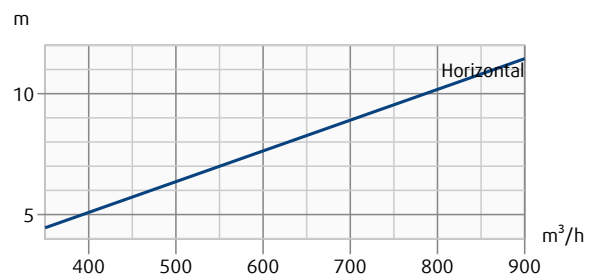



Druckverlust und Geräuschpegel abhängig vom Luftvolumenstrom.

Wurfweite mit Endgeschwindigkeit 0,2 m/s in Abhängigkeit vom Luftvolumenstrom.

**CAP-SD-1-1500-SW**

Druckverlust & A-bewerteter Schallleistungspegel (dB(A))

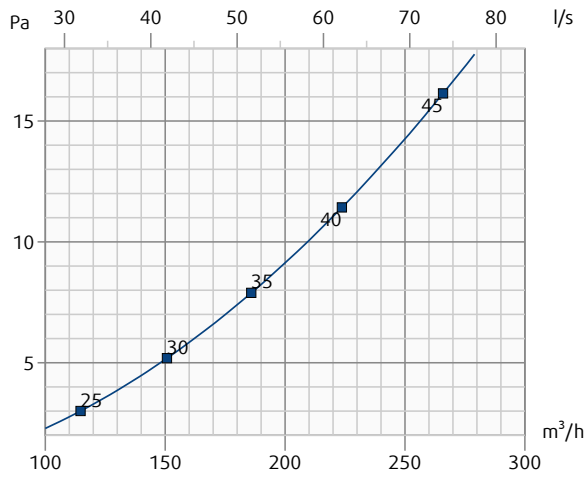

**CAP-SD-2-1500-SW**

Druckverlust & A-bewerteter Schallleistungspegel (dB(A))

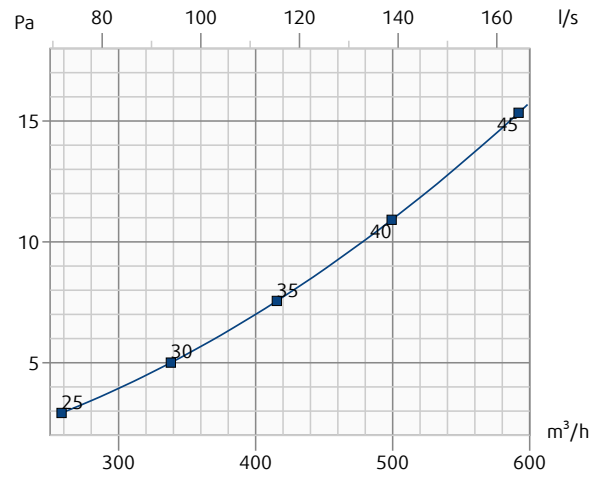

**CAP-SD-1-1500-SW**

Wurfweite (Endgeschwindigkeit 0.2 m/s)

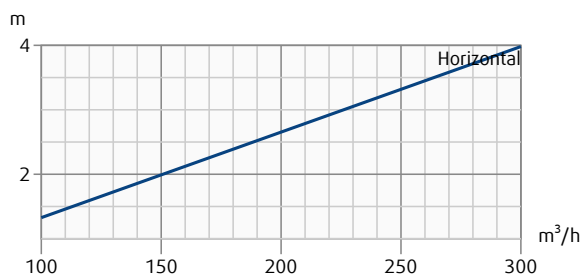

**CAP-SD-2-1500-SW**

Wurfweite (Endgeschwindigkeit 0.2 m/s)

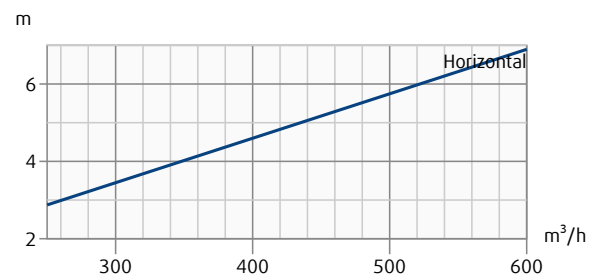

Druckverlust und Geräuschpegel abhängig vom Luftvolumenstrom.

Wurfweite mit Endgeschwindigkeit 0,2 m/s in Abhängigkeit vom Luftvolumenstrom.

**CAP-SD-3-1500-SW**

Druckverlust & A-bewerteter Schallleistungspegel (dB(A))

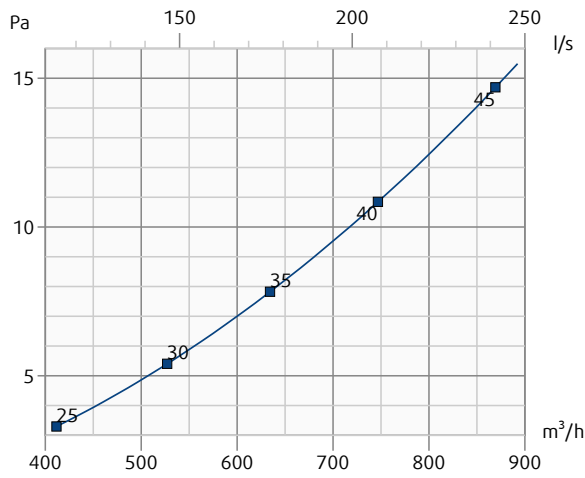

**CAP-SD-4-1500-SW**

Druckverlust & A-bewerteter Schallleistungspegel (dB(A))

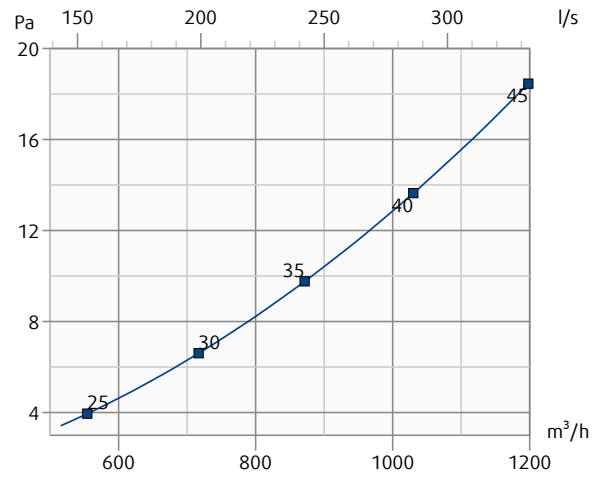

**CAP-SD-3-1500-SW**

Wurfweite (Endgeschwindigkeit 0.2 m/s)

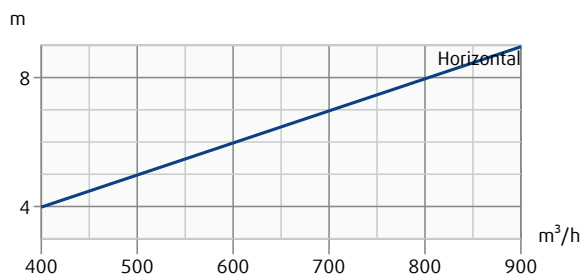

**CAP-SD-4-1500-SW**

Wurfweite (Endgeschwindigkeit 0.2 m/s)

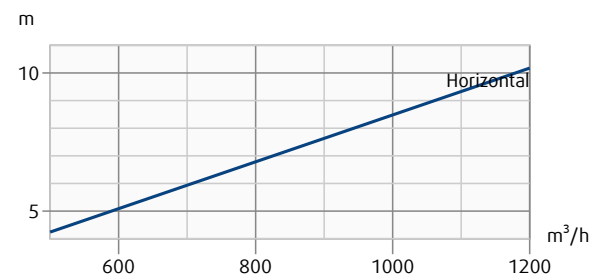

# Installation

Der CAP-SD wird mit Schrauben durch die vorhandenen Schraubenlöcher am eckigen Kanal befestigt. Hierbei ist die richtige Ausrichtung des perforierter Luftstromausgleichskasten zur Luftrichtung zu beachten.

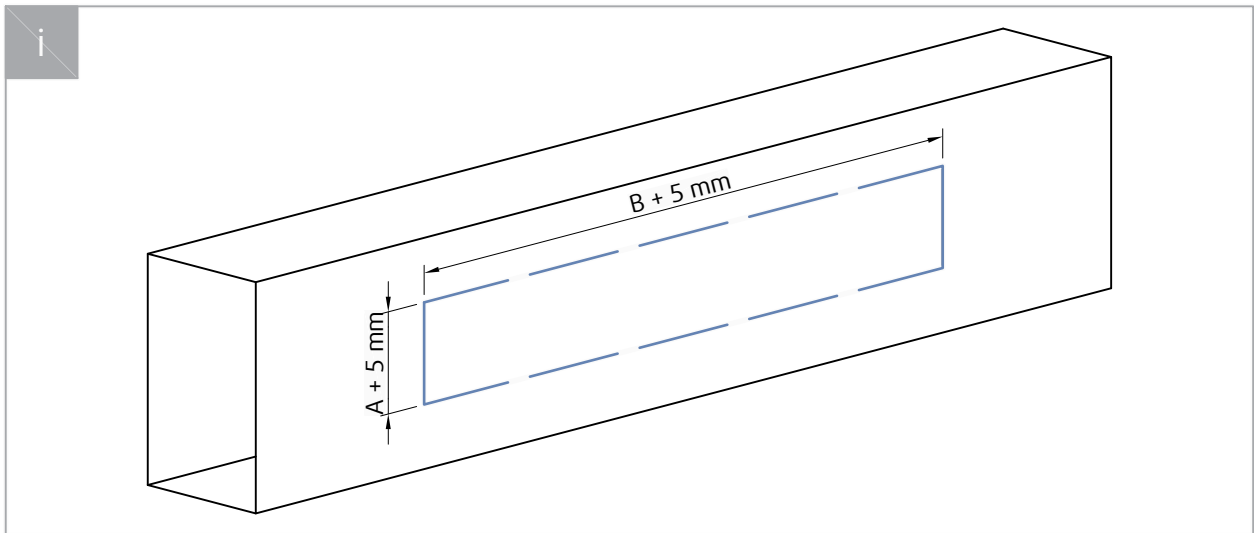
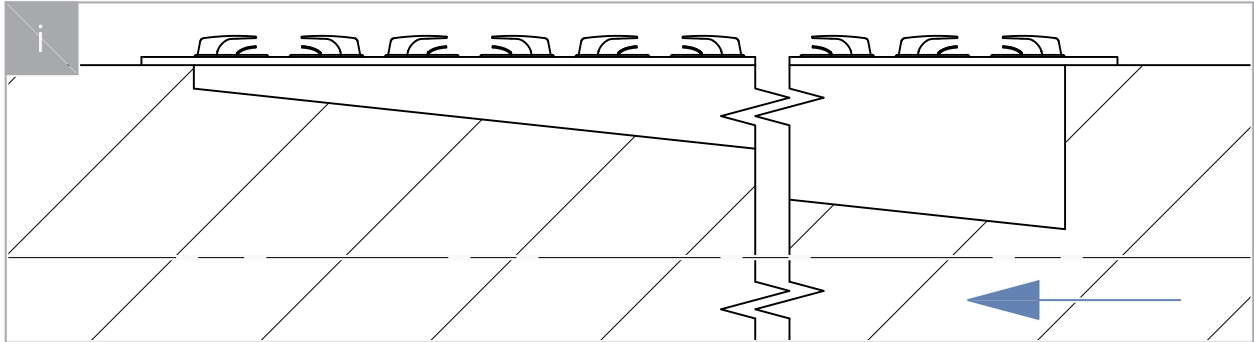

# Transport, Lagerung und Bedienung

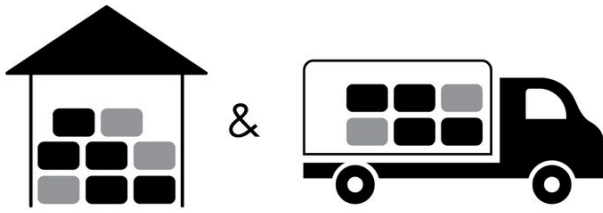

 °C -40°C ... +50°C

 % ≤ 95%



 °C -20°C ... +70°C

 % ≤ 95%

# Ergänzung

Abweichungen von den hierin enthaltenen technischen Spezifikationen sowie den Bedingungen sind mit dem Hersteller zu besprechen. Wir behalten uns das Recht vor, ohne vorherige Ankündigung Änderungen am Produkt vorzunehmen, sofern diese Änderungen die Qualität des Produkts und die erforderlichen Parameter nicht beeinträchtigt. Aktuelle Informationen zu unsern Produkten finden Sie auf [design.systemair.com](http://design.systemair.com).

