

CAP-RD

Düsenauslass für Rundrohrreinbau

Handbuch



Inhaltsverzeichnis

Beschreibung3
Abmessungen und Gewicht5
Bestellschlüssel7
Technische Daten8
Installation12
Transport, Lagerung und Bedienung13
Ergänzung14

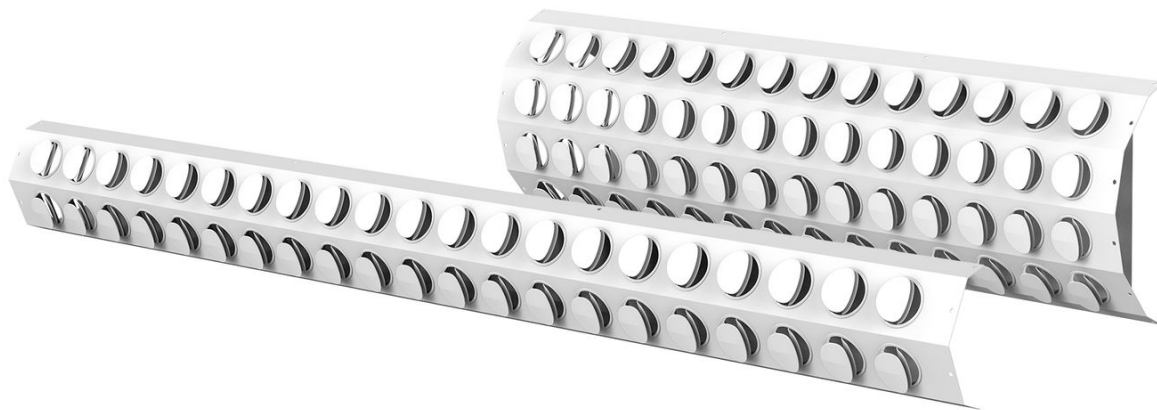

Beschreibung

CAP-RD ist ein Düsenauslass zur direkten Installation auf runden Lüftungsleitungen. Er ist primär für Zuluft konstruiert, kann jedoch auch für Abluft verwendet werden.

Der Anwendungsbereich des CAP-RD ist die Belüftung von Industriegebäuden und öffentlichen Räumen mit sichtbaren Lüftungsrohren.

Die empfohlene Installationshöhe beträgt max. 6m.

Highlights

- Individuell einstellbare Düsen für eine große Vielfalt an Luftverteilmustern
- Hervorragende Luftinduktion
- Geringe Geräuschentwicklung

Design

Der CAP-RD wird aus verzinktem Stahl gefertigt und besteht aus dem vorderen, an die runde Kanalform angepassten, Diffusorblech mit Kunststoffdüsen und dem hinteren perforierten Luftstromausgleichskasten. Die Düsen sind in der Ebene des Diffusorblechs um 360° drehbar. Durch die entsprechende Richtungseinstellung der einzelnen Düsen ergibt sich das gewünschte Luftaustrittsmuster. Der Luftauslass wird mit Schrauben an der Luftleitung befestigt. Zur Abdichtung zwischen dem Kanal und dem Auslass sind selbstklebende Schaumstoffdichtungstreifen im Lieferumfang enthalten.

Der CAP-RD ist standardmäßig in Signalweiß RAL 9003, Glanz 30 %, erhältlich. Die Düsen sind ebenfalls Signalweiß (RAL9003). Auf Anfrage sind auch andere RAL-Farben möglich.

Produktkomponenten

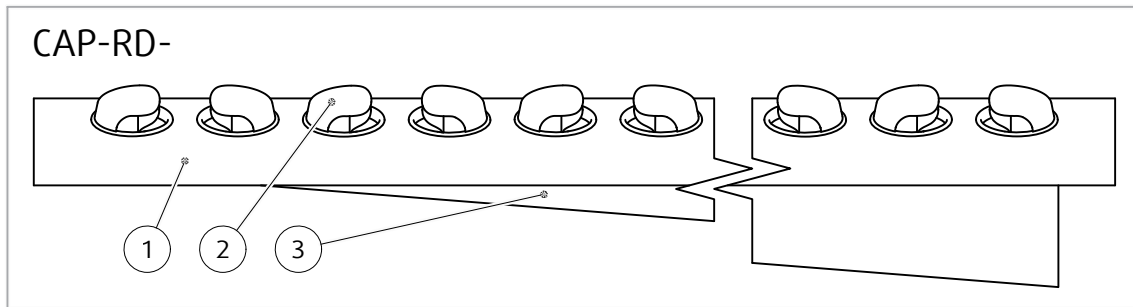

Legende

- 1 Durchlassplatte
- 2 Düsen
- 3 Perforierter Luftstromausgleichskasten

Abmessungen und Gewicht

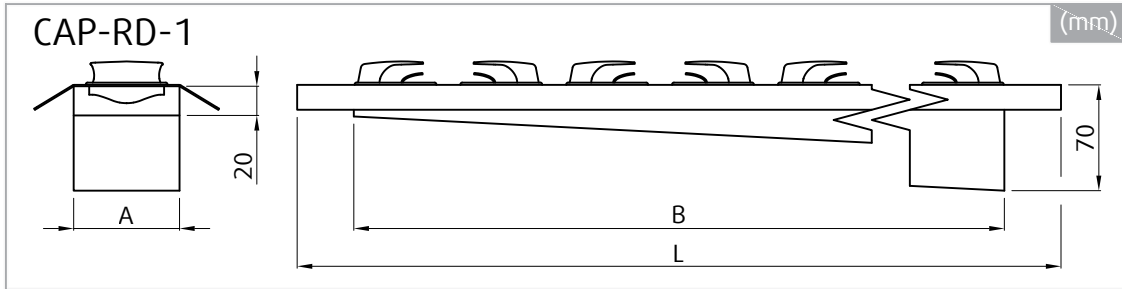
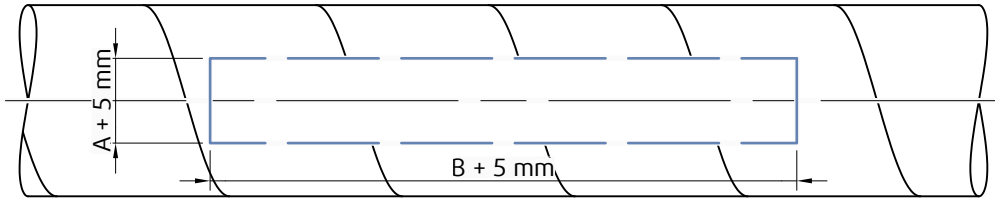

CAP-RD-1-1000	L	A	B	m
	mm			kg
CAP-RD-1-1000-100	1040	70	965	1,7
CAP-RD-1-1000-125				
CAP-RD-1-1000-140				
CAP-RD-1-1000-160				
CAP-RD-1-1000-180				
CAP-RD-1-1000-200				
CAP-RD-1-1000-225				
CAP-RD-1-1000-250				

CAP-RD-1-1500	L	A	B	m
	mm			kg
CAP-RD-1-1500-100	1540	70	1465	2,5
CAP-RD-1-1500-125				
CAP-RD-1-1500-140				
CAP-RD-1-1500-160				
CAP-RD-1-1500-180				
CAP-RD-1-1500-200				
CAP-RD-1-1500-225				
CAP-RD-1-1500-250				

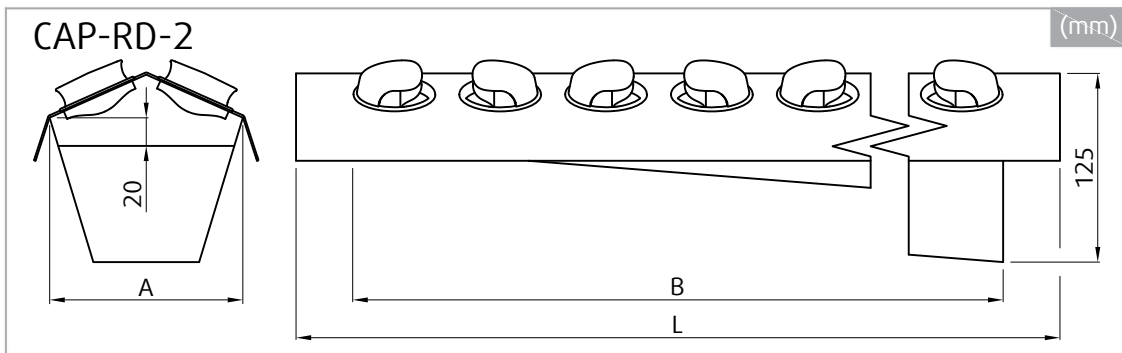

CAP-RD-2-1000	L	A	B	m
	mm			kg
CAP-RD-2-1000-160	1040	129	965	2,4
CAP-RD-2-1000-180		131		
CAP-RD-2-1000-200		133		
CAP-RD-2-1000-225		134		
CAP-RD-2-1000-250		135		
CAP-RD-2-1000-280		136		
CAP-RD-2-1000-315		137		

CAP-RD-2-1500	L	A	B	m
	mm			kg
CAP-RD-2-1500-160	1540	129	1465	3,5
CAP-RD-2-1500-180		131		
CAP-RD-2-1500-200		133		
CAP-RD-2-1500-225		134		
CAP-RD-2-1500-250		135		
CAP-RD-2-1500-280		136		
CAP-RD-2-1500-315		137		

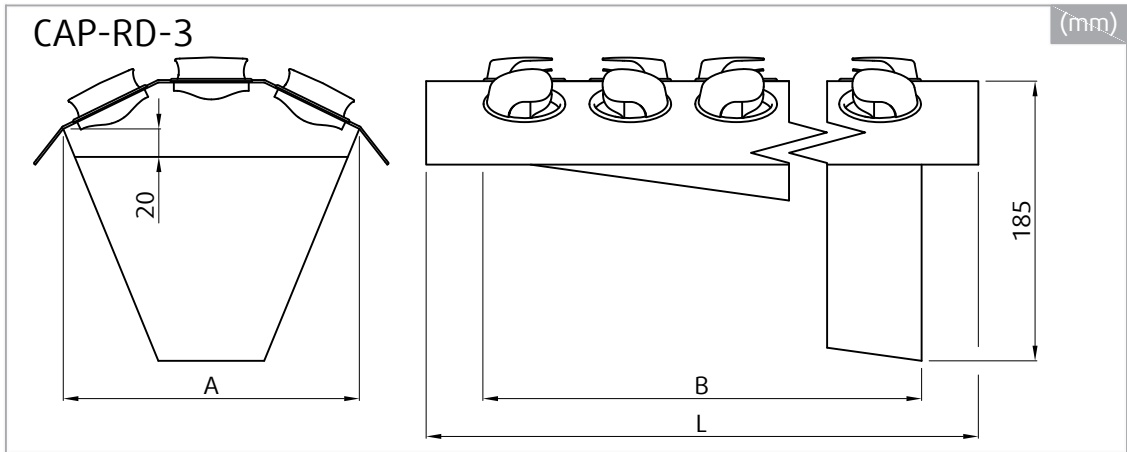

CAP-RD-3-1000	L	A	B	m
	mm			kg
CAP-RD-3-1000-315	1040	197	965	3,3
CAP-RD-3-1000-355		200		
CAP-RD-3-1000-400		202		
CAP-RD-3-1000-450		204		
CAP-RD-3-1000-500		205		
CAP-RD-3-1000-560		206		
CAP-RD-3-1000-630		207		

CAP-RD-3-1500	L	A	B	m
	mm			kg
CAP-RD-3-1500-315	1540	197	1465	4,8
CAP-RD-3-1500-355		200		
CAP-RD-3-1500-400		202		
CAP-RD-3-1500-450		204		
CAP-RD-3-1500-500		205		
CAP-RD-3-1500-560		206		
CAP-RD-3-1500-630		207		

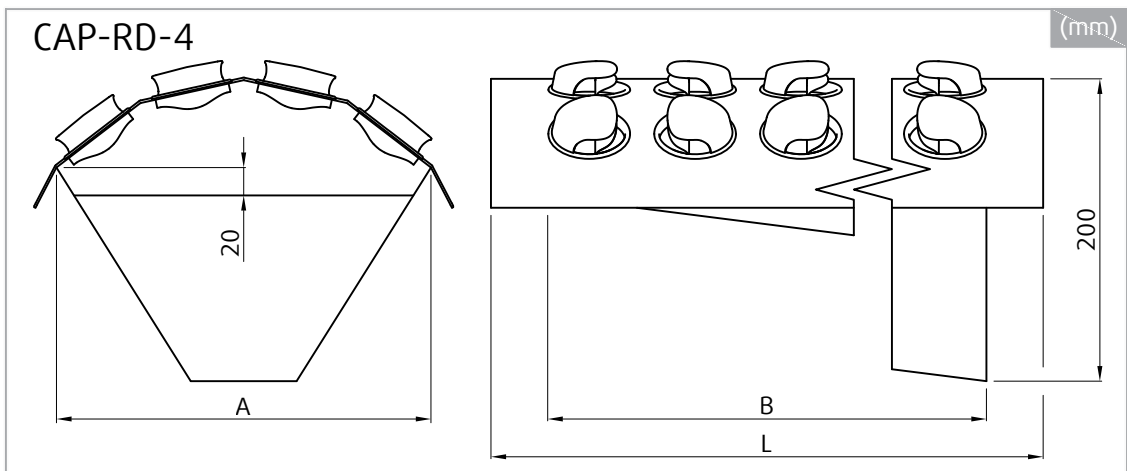

CAP-RD-4-1000	L	A	B	m
	mm			kg
CAP-RD-4-1000-315	1040	249	965	3,8
CAP-RD-4-1000-355		256		
CAP-RD-4-1000-400		260		
CAP-RD-4-1000-450		264		
CAP-RD-4-1000-500		267		
CAP-RD-4-1000-560		270		
CAP-RD-4-1000-630		272		

CAP-RD-4-1500	L	A	B	m
	mm			kg
CAP-RD-4-1500-315	1540	249	1465	5,6
CAP-RD-4-1500-355		256		
CAP-RD-4-1500-400		260		
CAP-RD-4-1500-450		264		
CAP-RD-4-1500-500		267		
CAP-RD-4-1500-560		270		
CAP-RD-4-1500-630		272		

Bestellschlüssel

Anzahl der Düsenreihen

- 1
- 2
- 3
- 4

Länge

- 1000
- 1500

für Rohrdurchmesser (mm)

- 100
- 125
- 140
- 160
- 180
- 200
- 225
- 250
- 280
- 315
- 355
- 400
- 450
- 500
- 560
- 630

Oberflächenbeschaffenheit

SW Signalweiß (RAL9003, Glanz 30%)

Beispiel Bestellschlüssel

CAP-RD-1-1000-100-SW

Auslass mit einer Reihe Düsen, Länge 1000 mm, für Rundrohr DN 100 mm, Signalweiß RAL9003.

Technische Daten

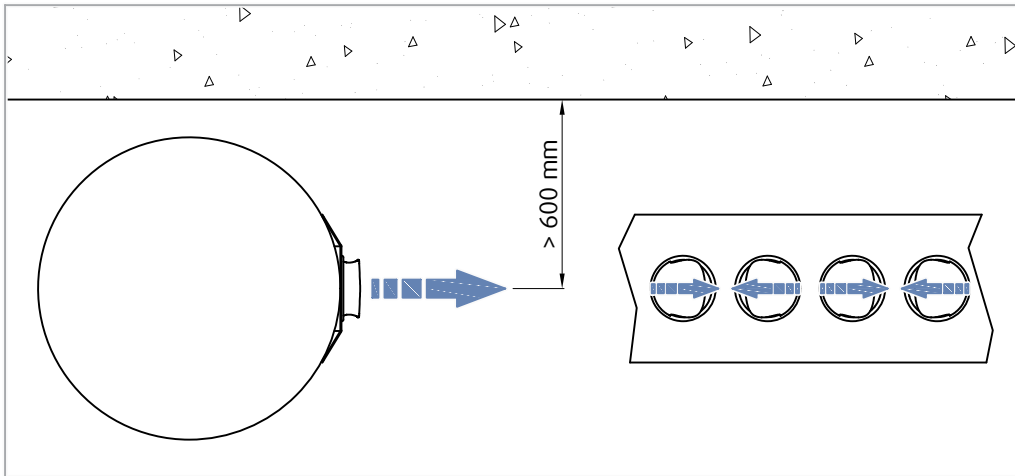

Messanordnung

Druckverlust und Geräuschpegel abhängig vom Luftvolumenstrom.

Wurfweite mit Endgeschwindigkeit 0,2 m/s in Abhängigkeit vom Luftvolumenstrom.

CAP-RD-1-1000-100-SW

Druckverlust & A-bewerteter Schallleistungspegel (dB(A))

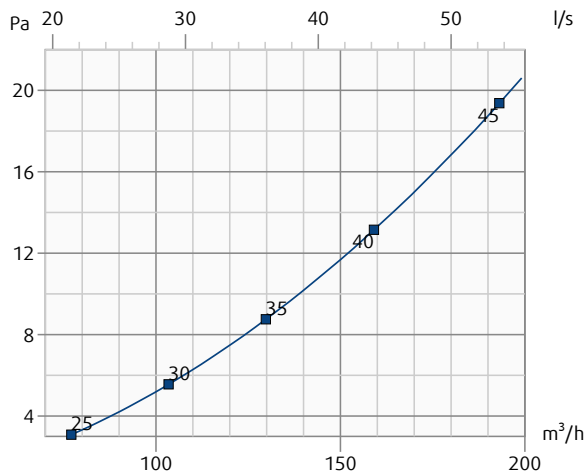

CAP-RD-1-1500-100-SW

Druckverlust & A-bewerteter Schallleistungspegel (dB(A))

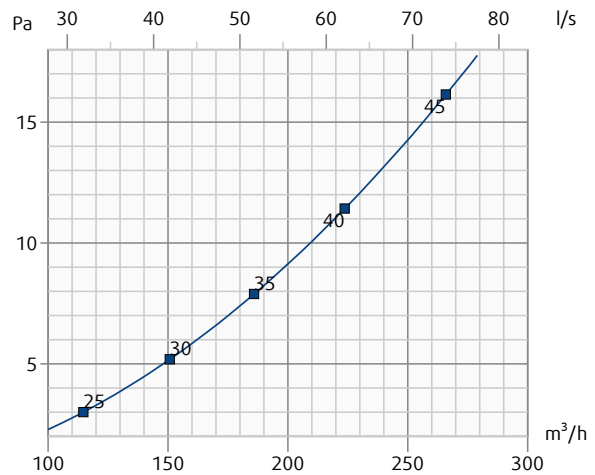

CAP-RD-1-1000-100-SW

Wurfweite (Endgeschwindigkeit 0.2 m/s)

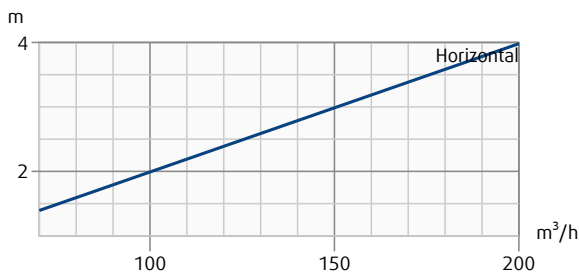

CAP-RD-1-1500-100-SW

Wurfweite (Endgeschwindigkeit 0.2 m/s)

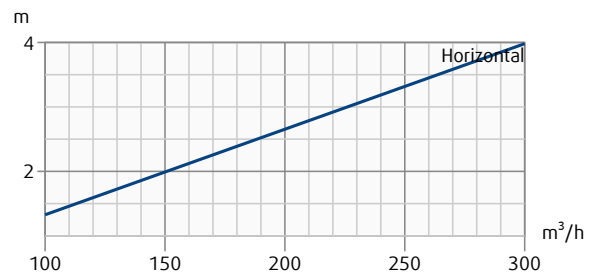

Druckverlust und Geräuschpegel abhängig vom Luftvolumenstrom.

Wurfweite mit Endgeschwindigkeit 0,2 m/s in Abhängigkeit vom Luftvolumenstrom.

CAP-RD-2-1000-160-SW

Druckverlust & A-bewerteter Schallleistungspegel (dB(A))

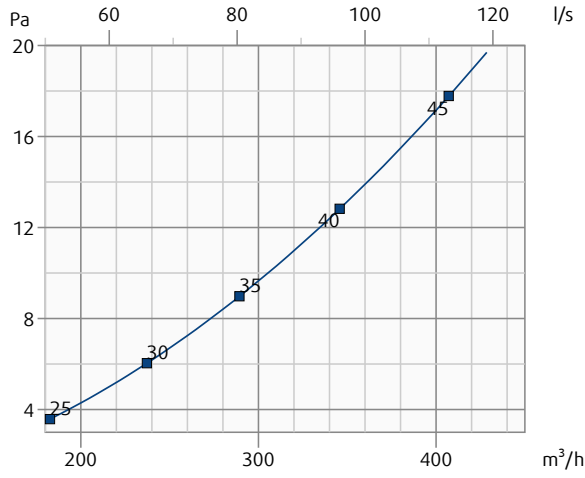

CAP-RD-2-1500-160-SW

Druckverlust & A-bewerteter Schallleistungspegel (dB(A))

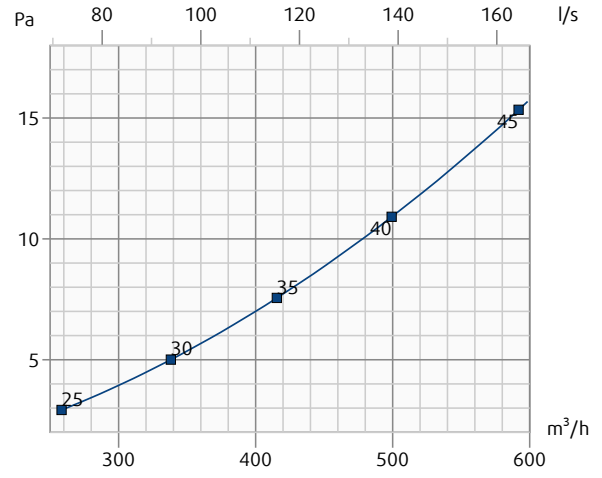

CAP-RD-2-1000-160-SW

Wurfweite (Endgeschwindigkeit 0.2 m/s)

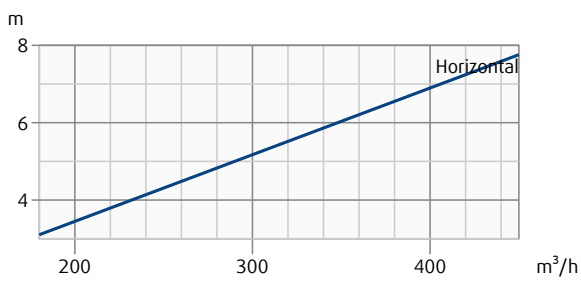

CAP-RD-2-1500-160-SW

Wurfweite (Endgeschwindigkeit 0.2 m/s)

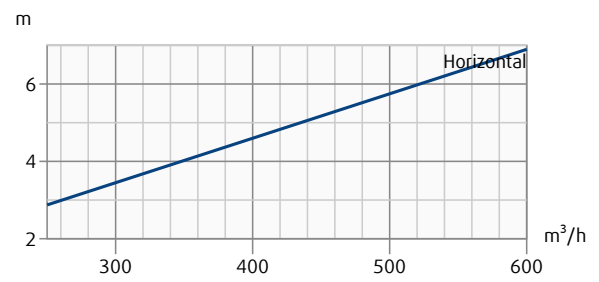

Druckverlust und Geräuschpegel abhängig vom Luftvolumenstrom.

Wurfweite mit Endgeschwindigkeit 0,2 m/s in Abhängigkeit vom Luftvolumenstrom.

CAP-RD-3-1000-315-SW

Druckverlust & A-bewerteter Schallleistungspegel (dB(A))

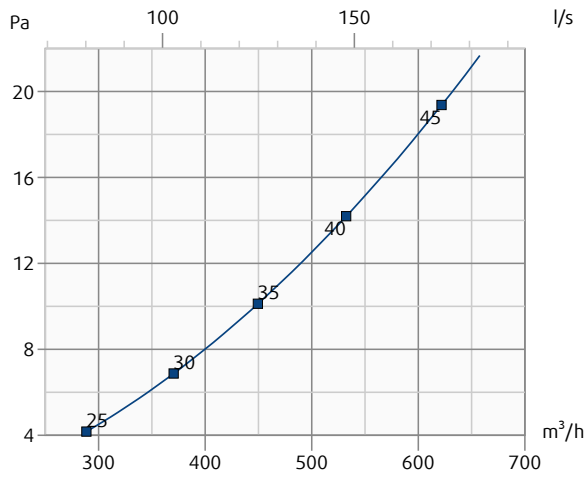

CAP-RD-3-1500-315-SW

Druckverlust & A-bewerteter Schallleistungspegel (dB(A))

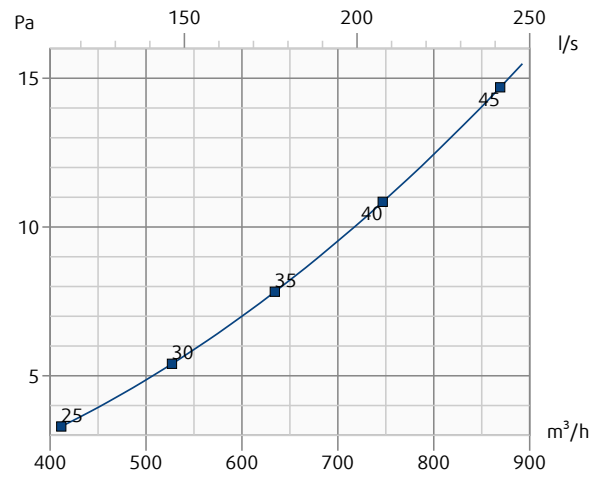

CAP-RD-3-1000-315-SW

Wurfweite (Endgeschwindigkeit 0.2 m/s)

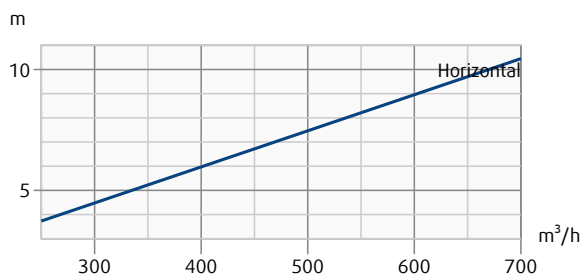

CAP-RD-3-1500-315-SW

Wurfweite (Endgeschwindigkeit 0.2 m/s)

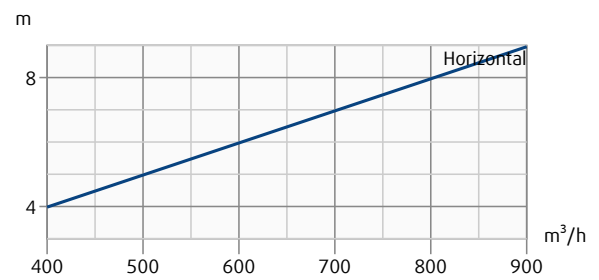

Druckverlust und Geräuschpegel abhängig vom Luftvolumenstrom.

Wurfweite mit Endgeschwindigkeit 0,2 m/s in Abhängigkeit vom Luftvolumenstrom.

CAP-RD-4-1000-315-SW

Druckverlust & A-bewerteter Schallleistungspegel (dB(A))

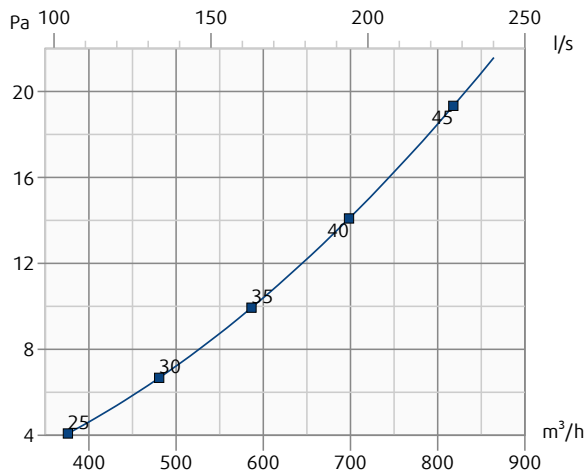

CAP-RD-4-1500-315-SW

Druckverlust & A-bewerteter Schallleistungspegel (dB(A))

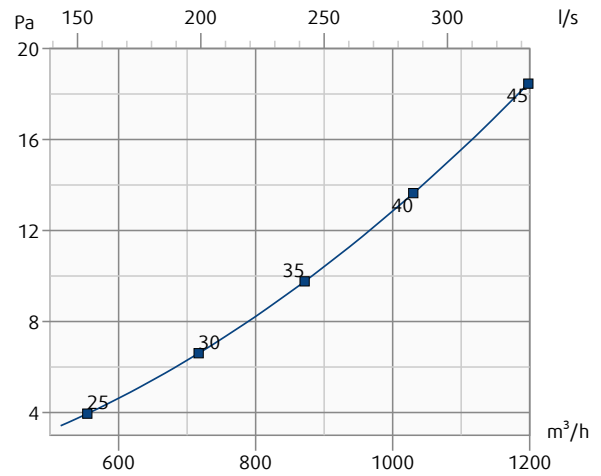

CAP-RD-4-1000-315-SW

Wurfweite (Endgeschwindigkeit 0.2 m/s)

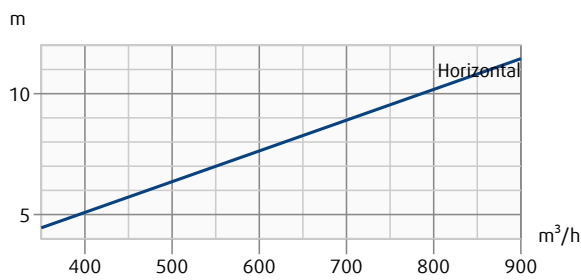

CAP-RD-4-1500-315-SW

Wurfweite (Endgeschwindigkeit 0.2 m/s)

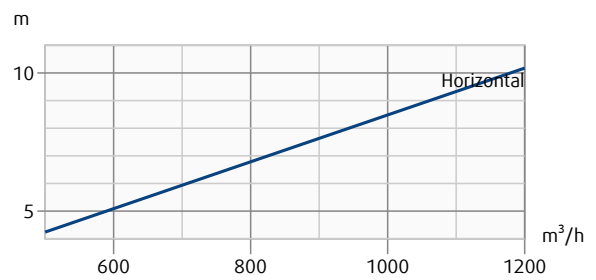

Installation

Der CAP-RD wird mit Schrauben durch die vorhandenen Schraubenlöcher am runden Kanal / Rohr befestigt. Hierbei ist die richtige Ausrichtung des Ausgleichsgitters zur Luftrichtung zu beachten.

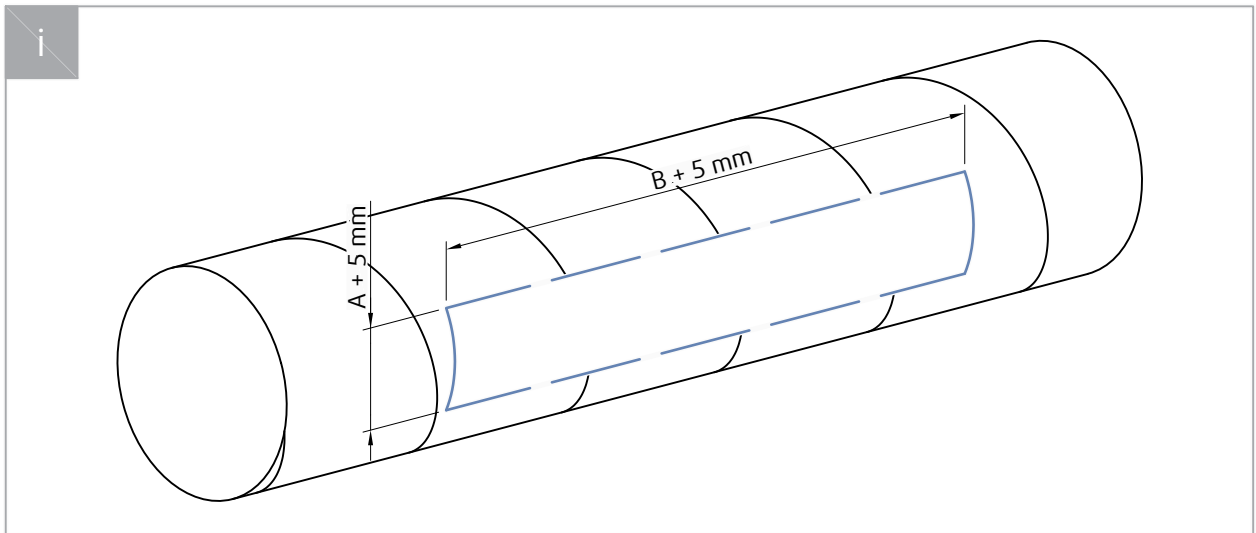
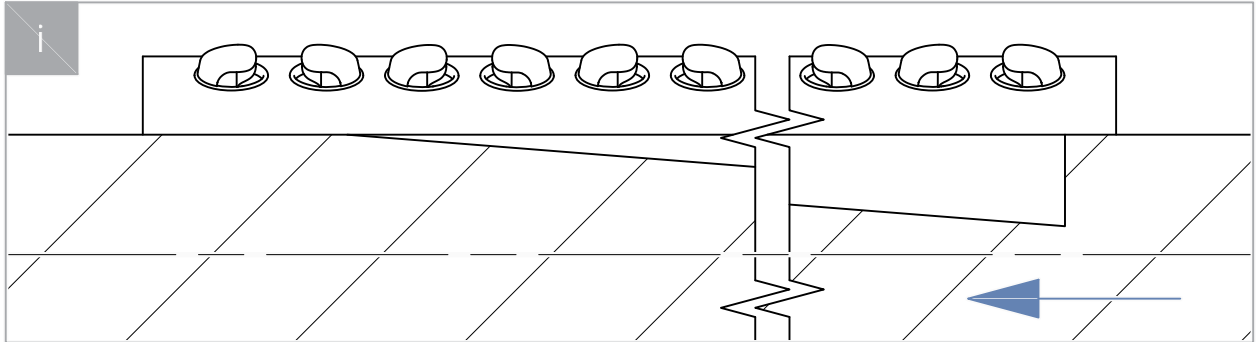

Transport, Lagerung und Bedienung

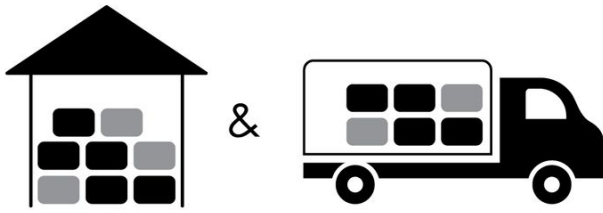

 °C -40°C ... +50°C

 % ≤ 95%



 °C -20°C ... +70°C

 % ≤ 95%

Ergänzung

Abweichungen von den hierin enthaltenen technischen Spezifikationen sowie den Bedingungen sind mit dem Hersteller zu besprechen. Wir behalten uns das Recht vor, ohne vorherige Ankündigung Änderungen am Produkt vorzunehmen, sofern diese Änderungen die Qualität des Produkts und die erforderlichen Parameter nicht beeinträchtigt.

Aktuelle Informationen zu unsern Produkten finden Sie auf design.systemair.com.

