

BURE

Runder Deckenauslässe für große Volumenströme

Handbuch



Inhaltsverzeichnis

<u>Beschreibung</u>3
<u>Abmessungen</u>7
<u>Bestellschlüssel</u>8
<u>Schnellauswahl</u>9
<u>Technische Daten</u>10
<u>Installation</u>16
<u>Transport, Lagerung und Bedienung</u>23
<u>Nachtrag</u>24



Beschreibung

BURE ist ein Auslass mit verstellbarer Geometrie für die komfortable Belüftung von großen Hallen und Industriegebäuden mit großen Luftmengen. Geeignet für Heiz- und Kühlbetrieb. Die Installationshöhe liegt zwischen 4 m und 12 m, daher ist das Produkt für große Industrie- und öffentliche Hallen geeignet. Die Ausblasrichtung (horizontal oder vertikal) kann manuell (BURE-HC), durch einen elektrischen Antrieb (BURE-M2 und BURE-MC) oder durch einen thermischen Antrieb (BURE-TC) eingestellt werden.

Der Steuermechanismus in den Versionen HC, MC und TC stellt das Ausblasmuster stufenlos in jeder beliebigen Position zwischen vollständig horizontaler und vollständig vertikaler Lufteinbringung ein.

Die Version M2 regelt in einem Bereich, der auf der Einstellskala in Richtung des horizontalen Strömungsbildes (in Richtung von Pos. 1) oder in Richtung des vertikalen Strömungsbildes (in Richtung von Pos. 5) verschoben werden kann.

Highlights

- Hohe Leistung bei sehr kompakten Abmessungen
- Große Wurfweite bei vertikalem Austritt
- Geringer Einfluss der Geometrie Anpassung auf die Druckverluständerung
- Kein Einfluss des Einbaus hinter T-Stück oder Bögen auf die Symmetrie des Ausblasmusters

Produkttypen

- **BURE-HC:** Auslass mit manueller Verstellung der Ausblasrichtung
- **BURE-M2**:** Auslass mit 2-Punkt oder 3-Punkt/ AC 230 V Stellantrieb
- **BURE-MC:** Auslass mit stufenlosem Stellantrieb AC 24 V mit Steuersignal DC 0 V ... 10 V zur elektrischen Fernverstellung des Luftdurchlasses
- **BURE-TC:** Auslass mit thermischem Stellantrieb zur autonomen Verstellung der Lufteinbringung in Abhängigkeit der aktuellen Zulufttemperatur

Ausführung

Der BURE besteht aus pulverbeschichtetem Stahl und ist in den Kanalanschlussgrößen 250 mm, 315 mm, 400 mm, 500 mm und 630 mm erhältlich. An der Unterseite ermöglichen die Doppelsegmentjalousien eine freie Fläche von mehr als 60%.

Der BURE besteht aus einem Ansaugstutzen und einem Innen- und Außenkäfig mit Zuluftöffnungen in der Mantelfläche und an der Unterseite. Je nach Betriebsart werden die Öffnungen in der Umfangsfläche (Kühlung, horizontaler Luftstrom) oder in der Unterseite (Heizung, vertikaler Luftstrom) geöffnet.

Produktteile

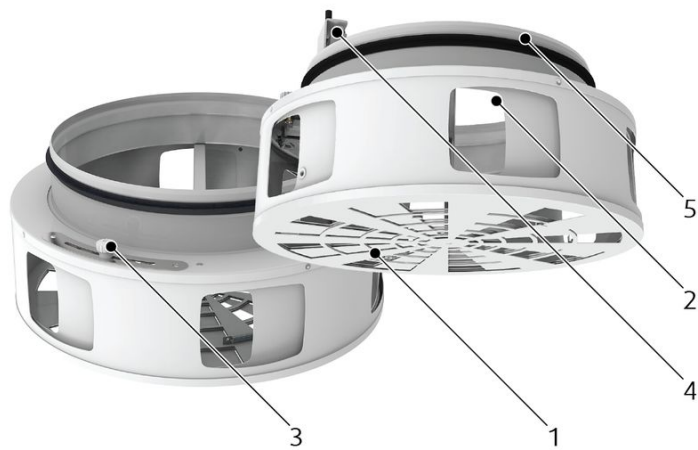

Legende

- 1 Vertikale Auslassöffnung
- 2 Horizontale Auslassöffnung
- 3 Manuelle Einstellung (BURE-HC, -M2)
- 4 Stellantrieb (BURE-M2, -MC)
- 5 Kanalanschluss mit Lippendichtung

Einstellmöglichkeiten

• BURE-HC

Einstellpositionen P1 ... P5

0% (P1) ... 100% (P5) Öffnung für vertikalen Luftstrom

•BURE-M2

Einstellpositionen P1 ... P5

Manuelle Verstellung des elektrischen Stellantriebs in horizontaler (P1) oder vertikaler Strömungsrichtung (P5). Diese Verstellmöglichkeit beträgt max. 1/2 des gesamten Bewegungsbereiches zwischen vollständig vertikaler (100%) und vollständig horizontaler (0%) Durchflussposition betragen. Die verbleibende 1/2 des Bewegungsbereiches wird durch den Stellantrieb abgedeckt.

•BURE-MC

Bei BURE-MC beeinflusst das Steuersignal die Öffnung der vertikalen und horizontalen Strömungsrichtung.

DC 0 V ... 10 V verändert die vertikale Durchlassöffnung von 0% auf 100% und gleichzeitig die horizontale Öffnung im umgekehrten Verhältnis.

• BURE-TC

Dieser Typ regelt sich selbständig. Die Einstellposition hängt nur von der Zulufttemperatur ab, die die Bewegung des thermischen Stellantriebs steuert. Bei Temperaturen unter 18 °C erfolgt die Einstellung für einen vollständig horizontalen Auslass (0 %). Von 18 °C bis 32 °C verläuft die Einstellung linear, wobei der horizontale Auslass abnimmt und der vertikale Teil zunimmt. Ab 32 °C wird die vollständig vertikale Ausblasrichtung (100 %) eingestellt.



Abmessungen

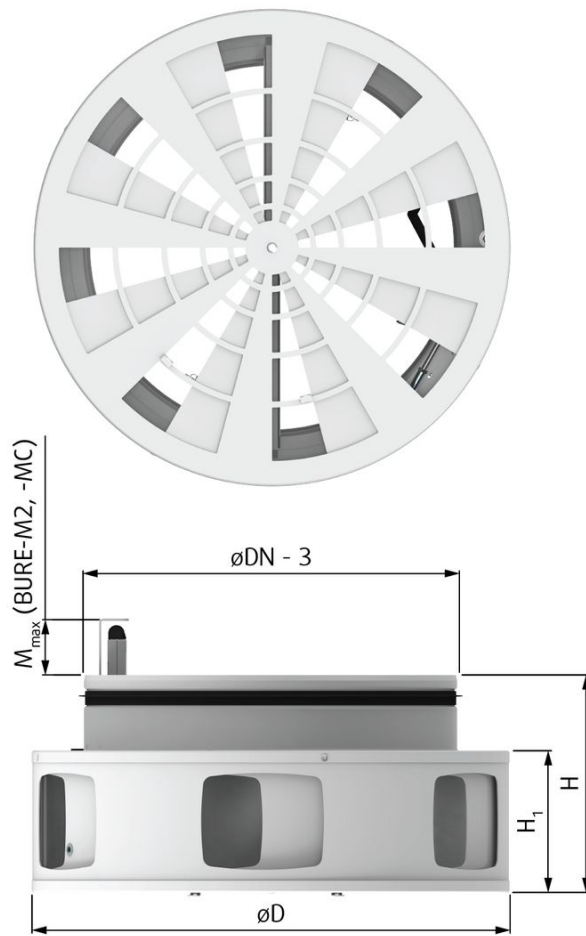

DN	$\varnothing D$	H	H_1	M_{max} (BURE... -M2, -MC)	BURE... -HC, -TC	BURE... -M2, -MC
mm					kg	
250	315	160	99	50	2,6	3,1
315	400	182	119	48	3,8	4,3
400	500	204	144	-	5,7	7,2
500	600	223	163		7,9	9,5
630	800	271	211		12,8	14,5

Bestellschlüssel

Nenngröße (DN Anschlussstutzen (mm))

250

315

400

500

630

Art der Steuerung

HC Manuelle Einstellung

TC Thermisches Stellglied, kontinuierlicher Regelung

M2 Stellantrieb AC 230 V, 2-Punkt/ 3-Punkt Steuerung

MC Stellantrieb AC 24 V, DC 0 V ... 10 V kontinuierliche Steuerung

Oberflächenbeschaffenheit *

RAL9003 Signalweiß RAL9003, Glanz 30%

RALXXXX Andere RAL-Farben

HINWEIS: * Wenn keine Oberflächenbeschaffenheit definiert wird, wird der Durchlass mit signalweißer Pulverbeschichtung (RAL9003) geliefert.

Beispiel Bestellschlüssel

BURE-400-MC

BURE, Anschluss Nenngröße 400 mm, mit elektrischem Antrieb AC 24 V mit kontinuierlicher Regelung über DC 0 - 10 V mit signalweißer Pulverbeschichtung RAL9003, Glanz 30%.

Schnellauswahl

BURE-	q _v @ L _{WA}							
	30 dB		35 dB		40 dB		45 dB	
	m ³ /h	l/s	m ³ /h	l/s	m ³ /h	l/s	m ³ /h	l/s
250	357	99	466	129	595	165	756	210
315	560	156	731	203	922	256	1144	318
400	1090	303	1315	365	1564	434	1846	513
500	1184	329	1442	401	1740	483	2086	579
630	1910	531	2337	649	2793	776	3321	923

HINWEIS: Die Arbeitspunkte wurden mit vollständig nach unten geöffneten Auslassöffnungen (100% Kurve im Diagramm) gemessen.

Technische Daten

BURE-250-HC-SW

Druckverlust & A-bewerteter Schallleistungspegel (dB(A))

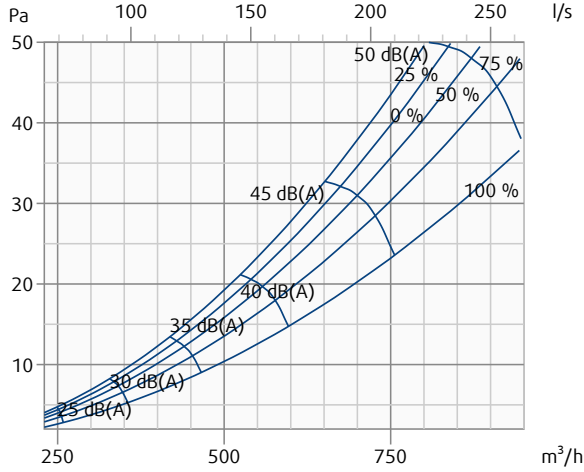

BURE-315-HC-SW

Druckverlust & A-bewerteter Schallleistungspegel (dB(A))

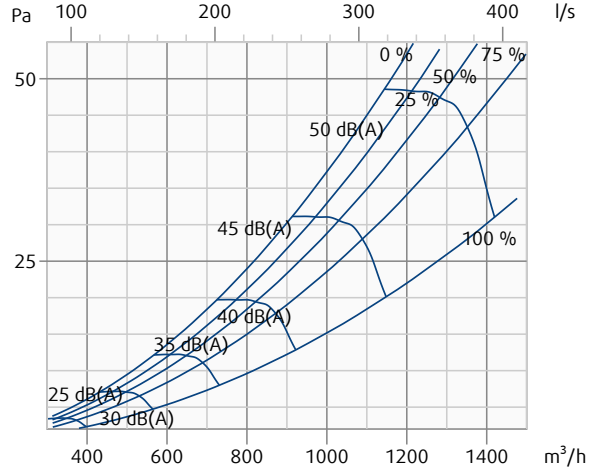

BURE-400-HC-SW

Druckverlust & A-bewerteter Schallleistungspegel (dB(A))

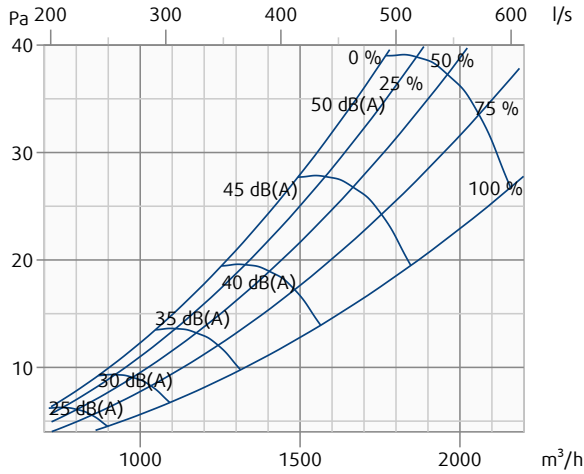

BURE-500-HC-SW

Druckverlust & A-bewerteter Schallleistungspegel (dB(A))

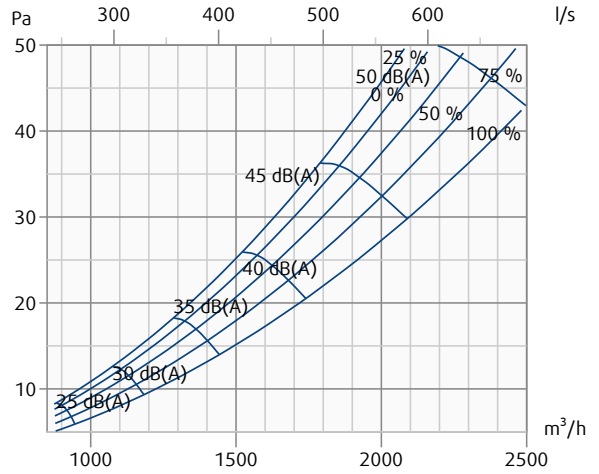

BURE-630-HC-SW

Druckverlust & A-bewerteter Schallleistungspegel (dB(A))

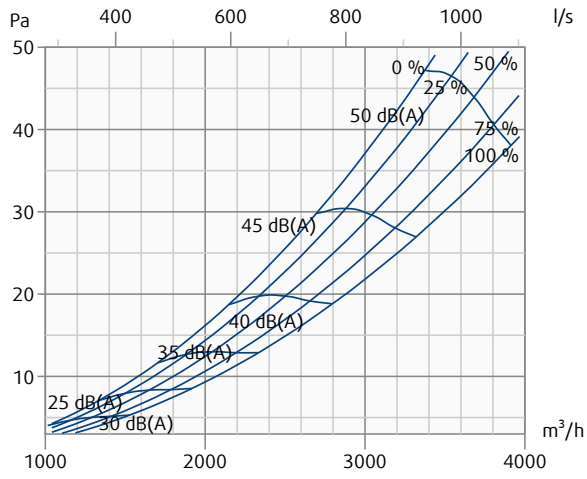

BURE-250-M2-SW

Druckverlust & A-bewerteter Schallleistungspegel (dB(A))

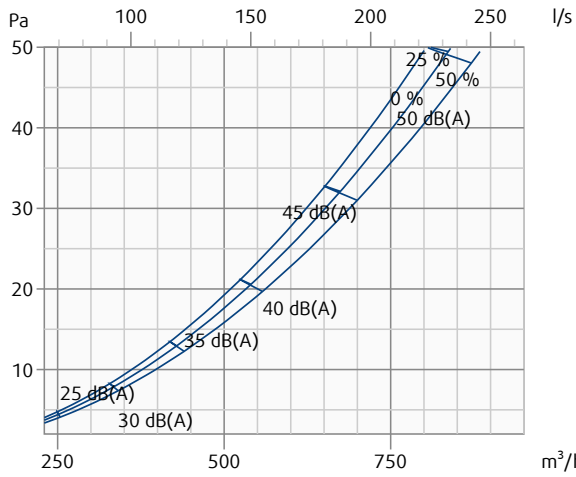

BURE-315-M2-SW

Druckverlust & A-bewerteter Schallleistungspegel (dB(A))

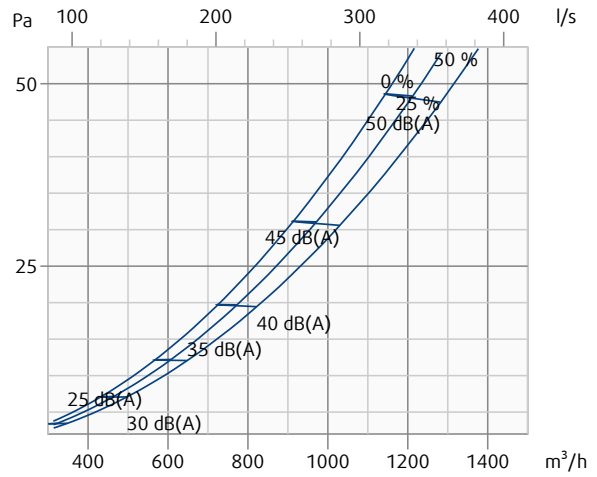

BURE-400-M2-SW

Druckverlust & A-bewerteter Schallleistungspegel (dB(A))

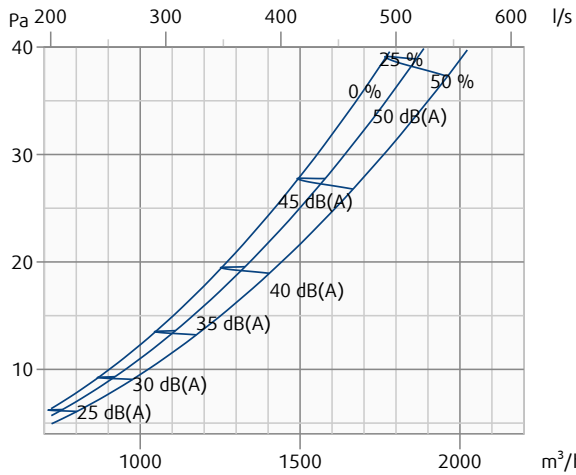

BURE-500-M2-SW

Druckverlust & A-bewerteter Schallleistungspegel (dB(A))

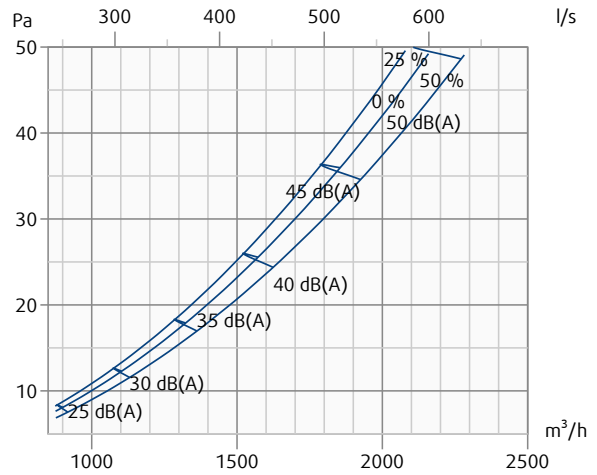

BURE-630-M2-SW

Druckverlust & A-bewerteter Schallleistungspegel (dB(A))

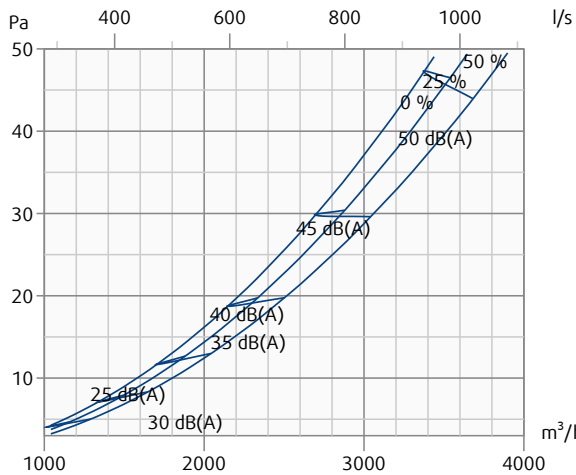

BURE-250-MC-SW

Druckverlust & A-bewerteter Schallleistungspegel (dB(A))

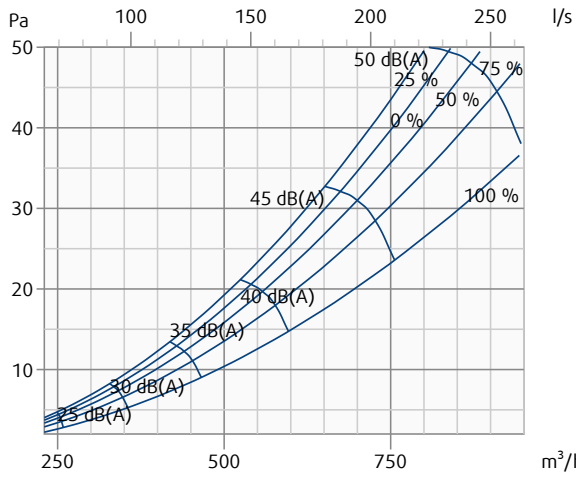

BURE-315-MC-SW

Druckverlust & A-bewerteter Schallleistungspegel (dB(A))

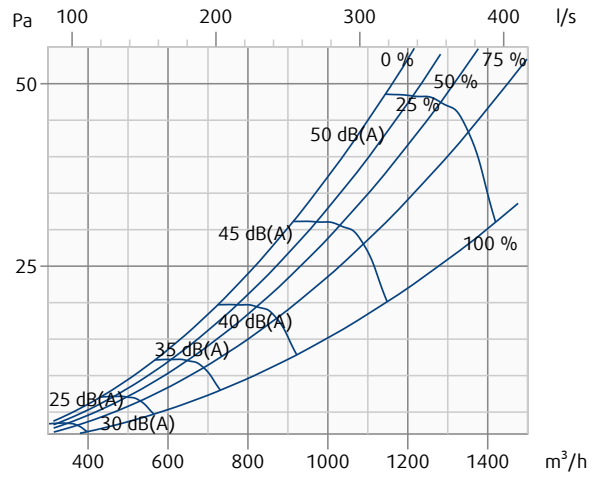

BURE-400-MC-SW

Druckverlust & A-bewerteter Schallleistungspegel (dB(A))

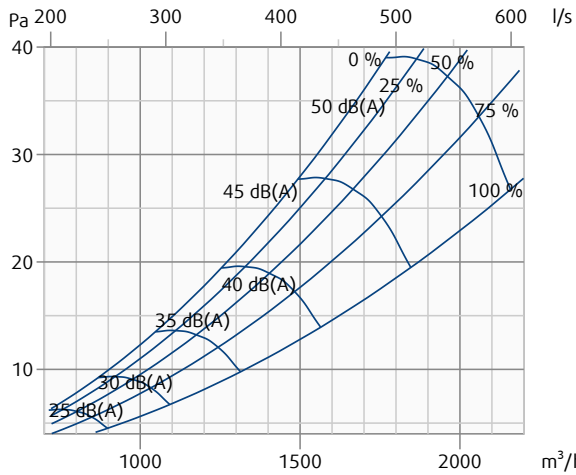

BURE-500-MC-SW

Druckverlust & A-bewerteter Schallleistungspegel (dB(A))

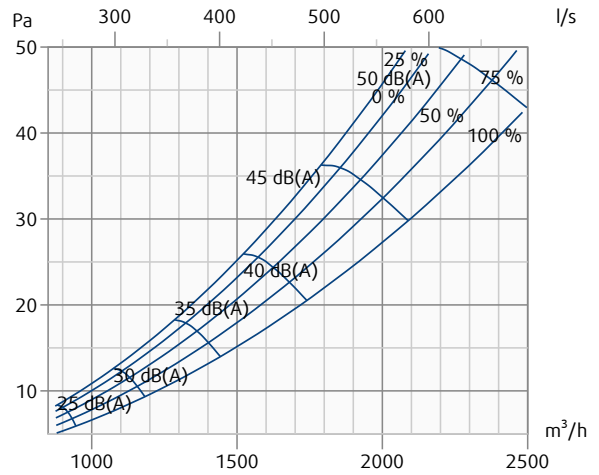

BURE-630-MC-SW

Druckverlust & A-bewerteter Schallleistungspegel (dB(A))

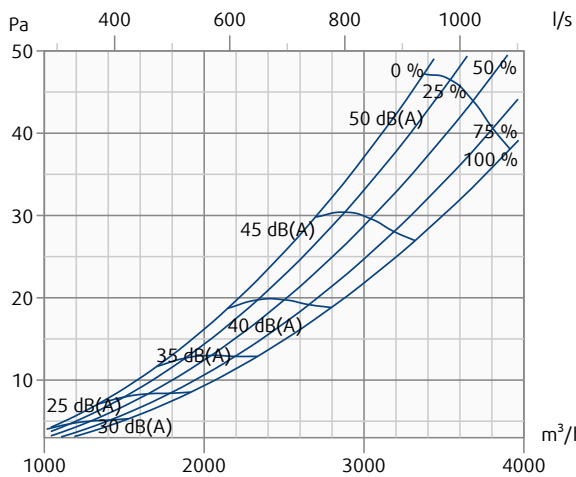

BURE-250-TC-SW

Druckverlust & A-bewerteter Schallleistungspegel (dB(A))

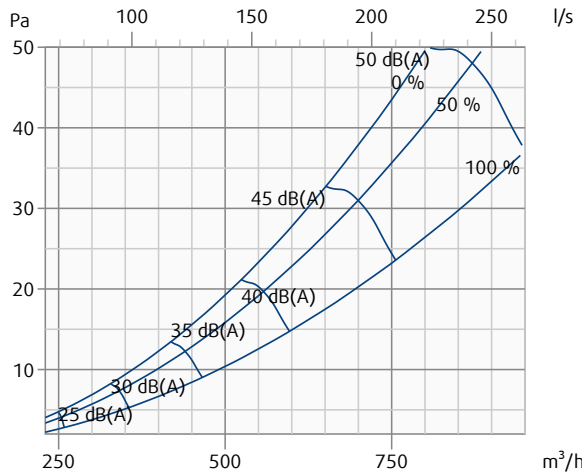

BURE-315-TC-SW

Druckverlust & A-bewerteter Schallleistungspegel (dB(A))

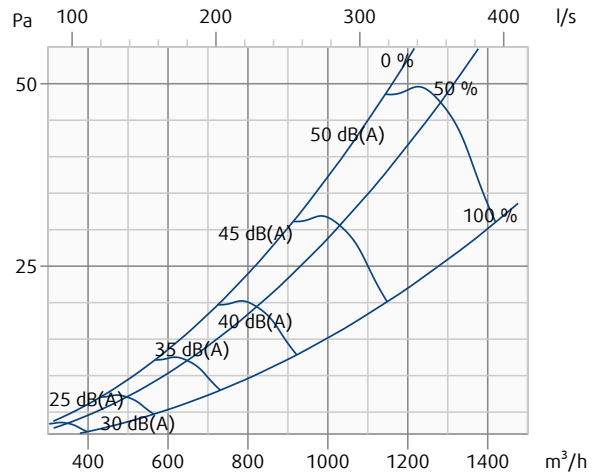

BURE-400-TC-SW

Druckverlust & A-bewerteter Schallleistungspegel (dB(A))

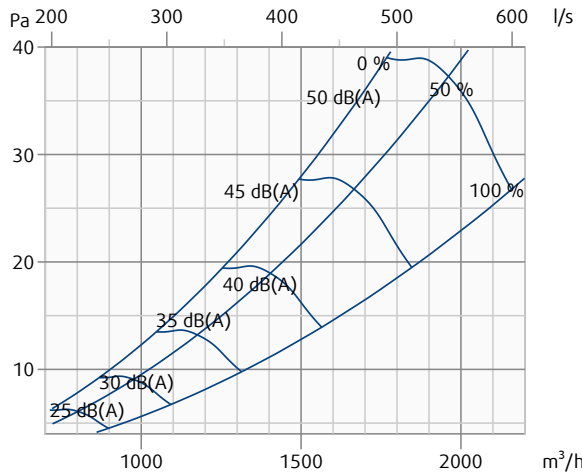

BURE-500-TC-SW

Druckverlust & A-bewerteter Schallleistungspegel (dB(A))

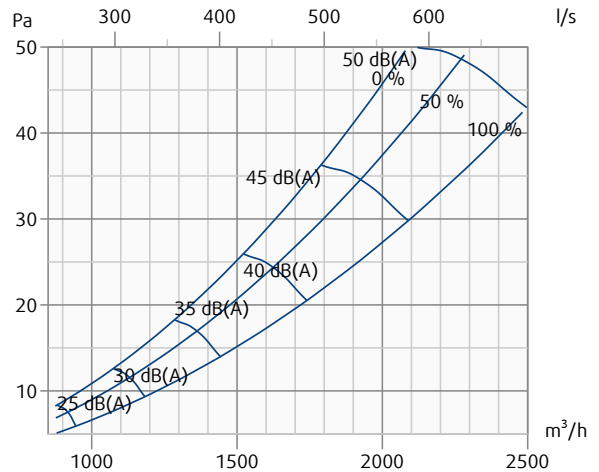

Anmerkungen: Die Einstellpositionen von BURE-TC hängen linear und kontinuierlich von der Zulufttemperatur ab. Bei Temperaturen unter oder gleich 18°C wird die Position 0% eingestellt, bei 25°C ist die Position 50% und bei 32°C oder höherer Temperatur ist die Position 100%.

BURE-630-TC-SW

Druckverlust & A-bewerteter Schallleistungspegel (dB(A))

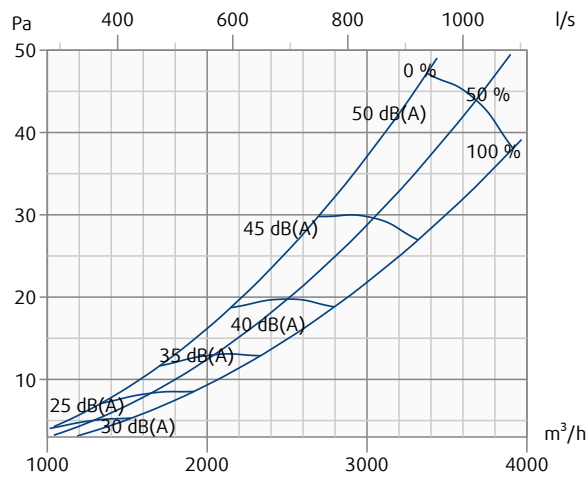

Anmerkungen: Die Einstellpositionen von BURE-TC hängen linear und kontinuierlich von der Zulufttemperatur ab. Bei Temperaturen unter oder gleich 18°C wird die Position 0% eingestellt, bei 25°C ist die Position 50% und bei 32°C oder höherer Temperatur ist die Position 100%.

Installation



BURE-HC



BURE-M2



BURE-MC



BURE-TC



1.

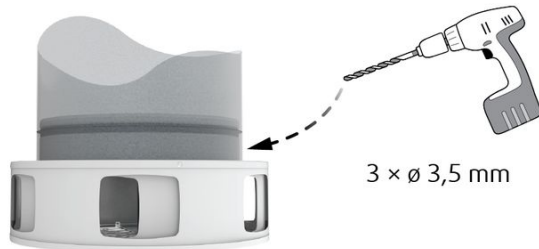

2.

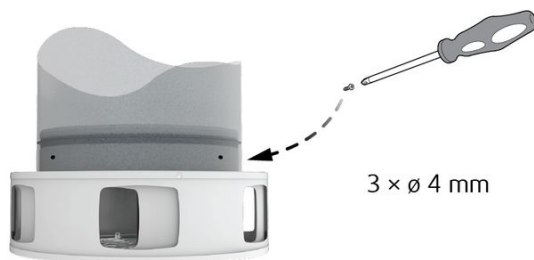

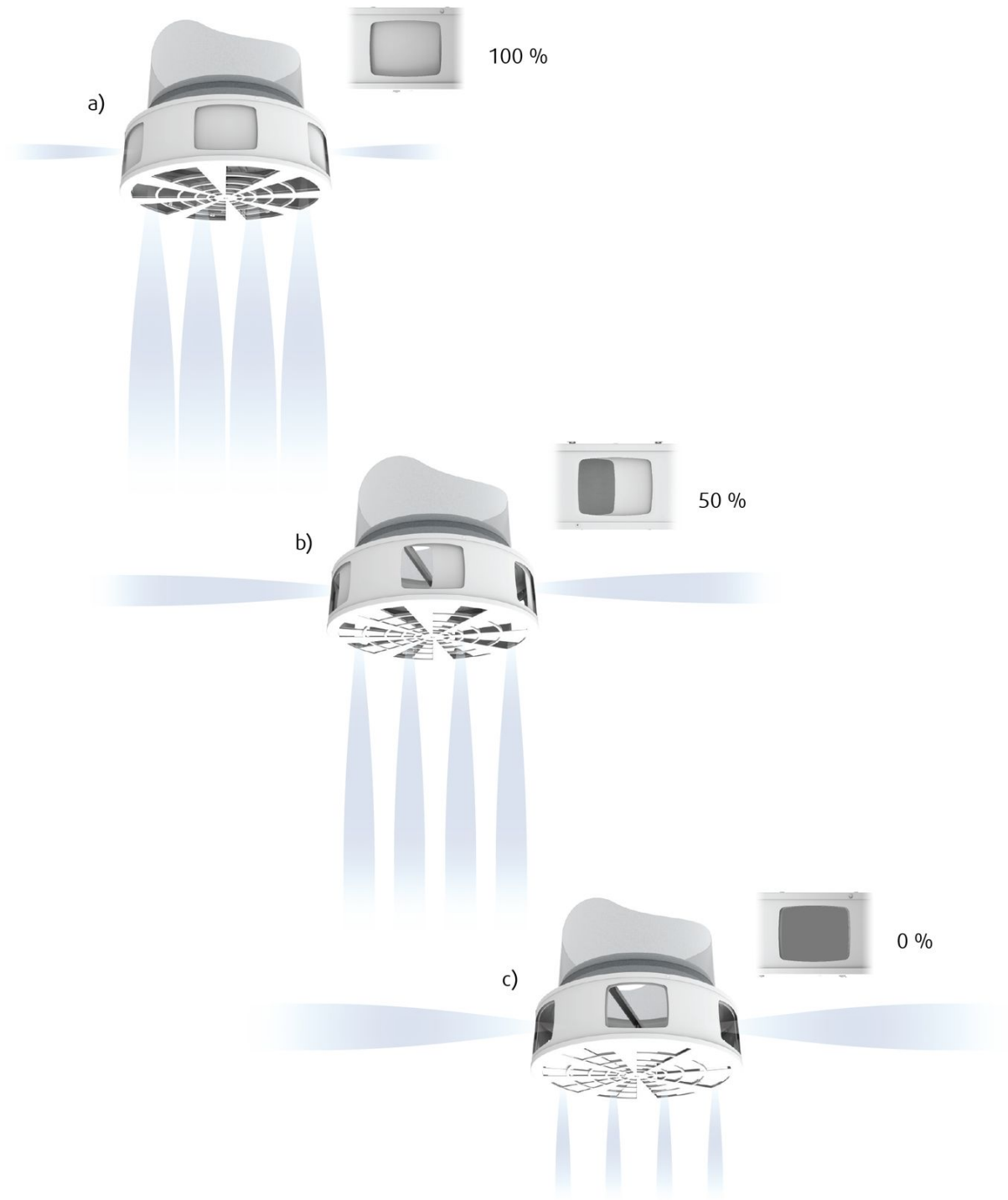



P5 ... P3 ... P1

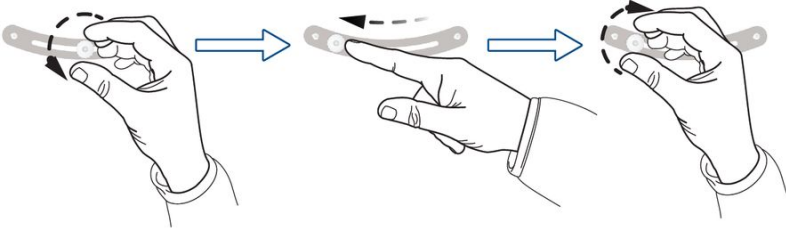



CM230-F10-L / **LH230A100**
 BURE-M2-250 BURE-M2-400
 BURE-M2-315 BURE-M2-500
 BURE-M2-630

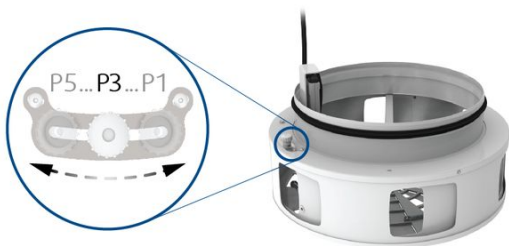
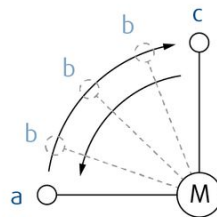
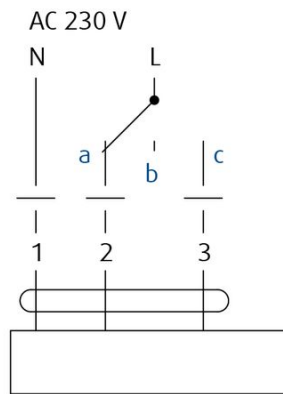
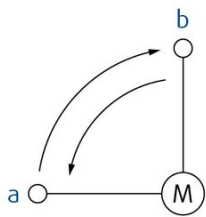
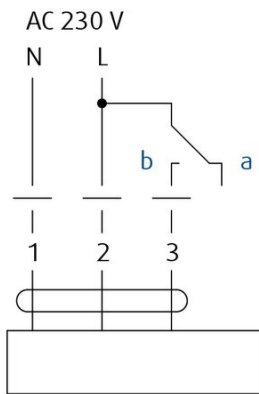

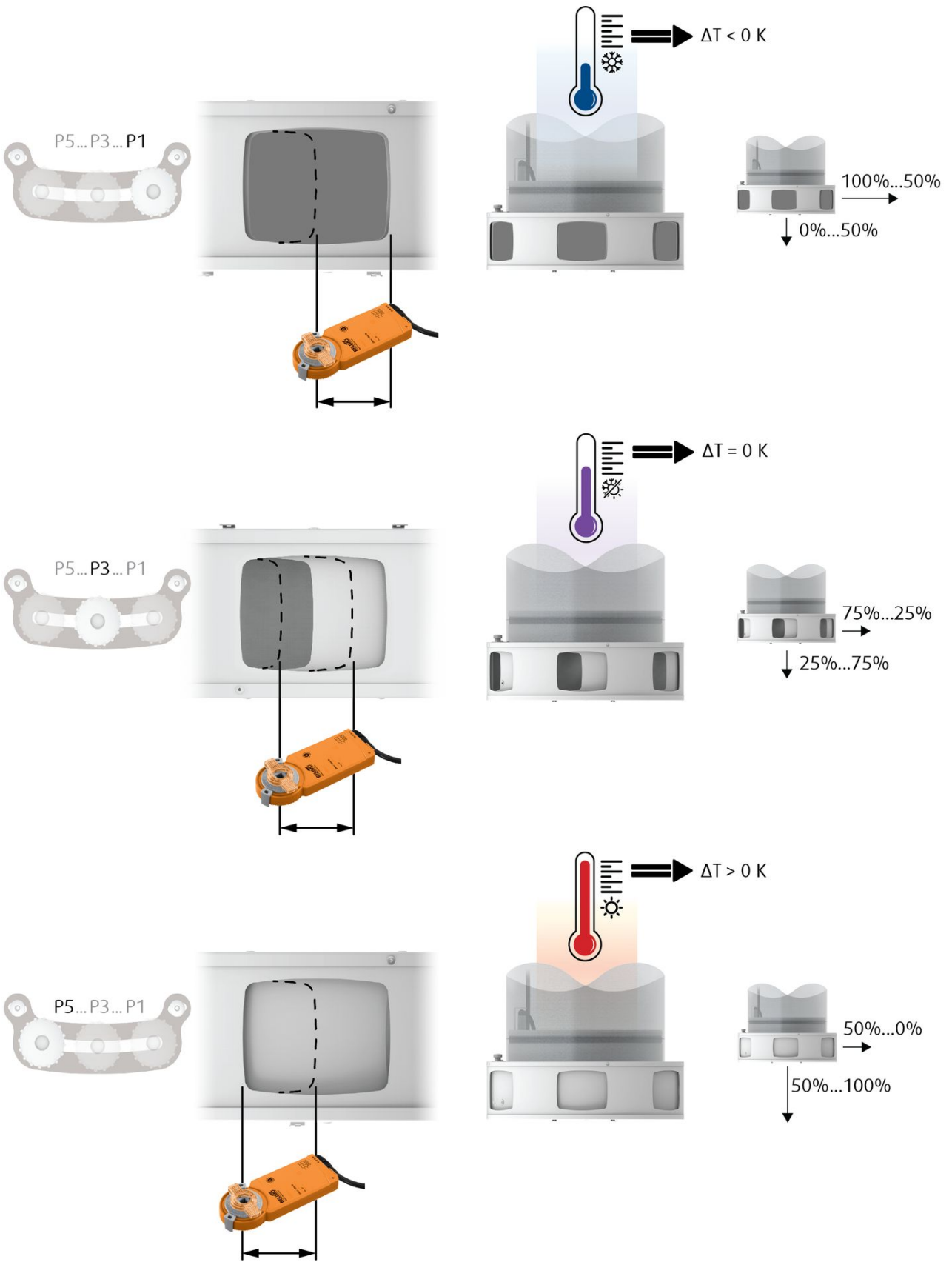



CM24-SR-F10
BURE-MC-250
BURE-MC-315



LH24A-MF100
BURE-MC-400



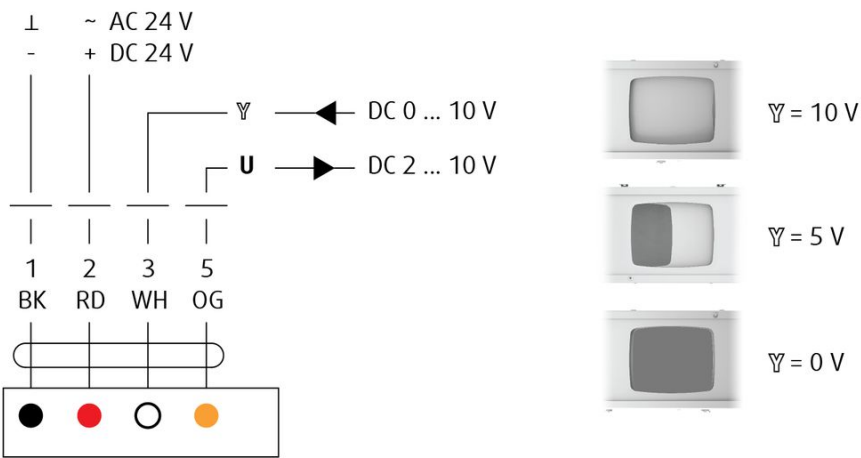

LH24A-MF200
BURE-MC-500
BURE-MC-630

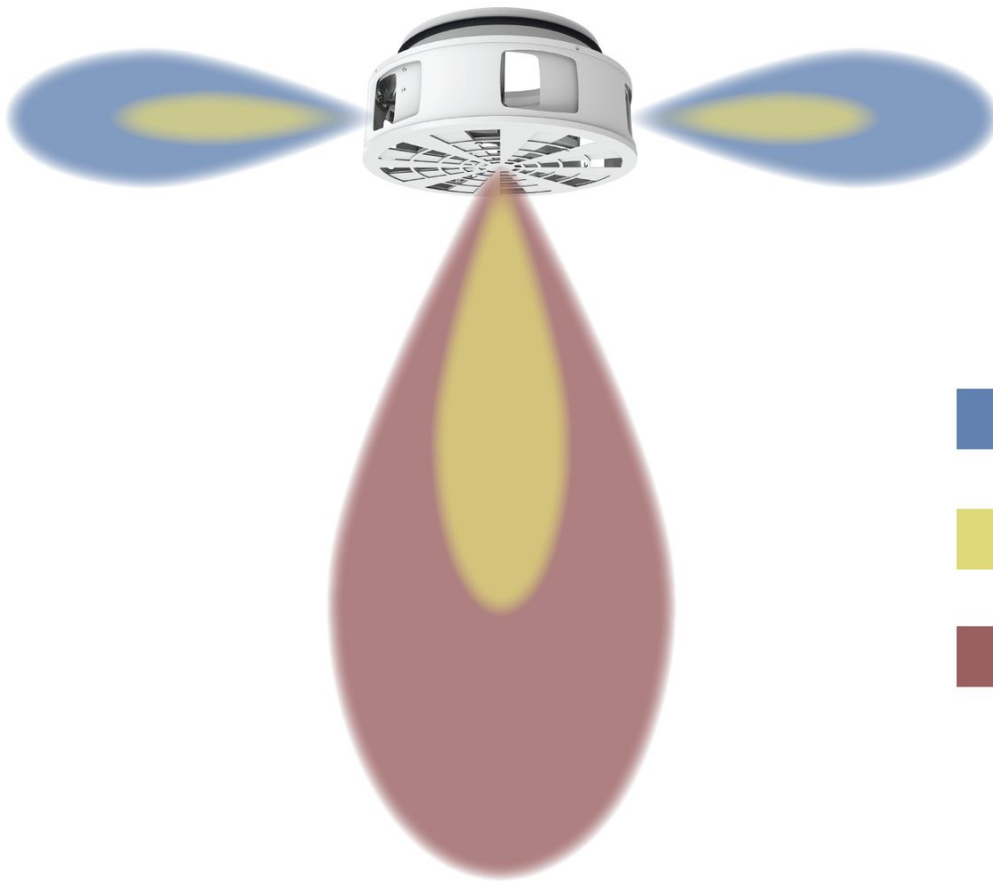

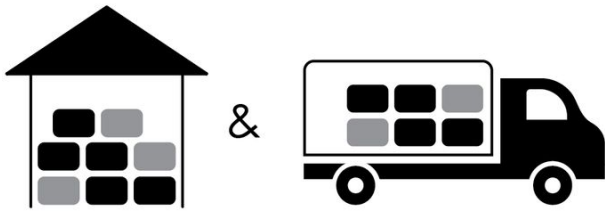

Transport, Lagerung und Bedienung



 °C -40 °C ... +50 °C

 % ≤ 95%



 °C -20 °C ... +50 °C

 % ≤ 95%

Nachtrag

Abweichungen von den hierin enthaltenen technischen Spezifikationen sowie den Bedingungen sind mit dem Hersteller zu besprechen. Wir behalten uns das Recht vor, ohne vorherige Ankündigung Änderungen am Produkt vorzunehmen, sofern diese Änderungen die Qualität des Produkts und die erforderlichen Parameter nicht beeinträchtigt.

Aktuelle Informationen zu unseren Produkten finden Sie auf design.systemair.com.

